

www.sones.ru

General
Lighting Systems



КАТАЛОГ ПРОДУКЦИИ
2019 | 2



**СВЕТОДИОДНЫЕ
ЛАМПЫ
ФИЛАМЕНТ**

стр. 10-30

серия ПРОЗРАЧНЫЙ
ФИЛАМЕНТ

стр. 10-15

**A60
GLDEN-A60S**



стр. 11

**Свеча
GLDEN-CS E14**



стр. 11

**Свеча
GLDEN-CS E27**



стр. 12

**Свеча
GLDEN-CWS**



стр. 13

**Свеча на ветру
GLDEN-CWS Золото**



стр. 13

**Шарик GLDEN-G45S
E14**



стр. 14

**Шарик GLDEN-G45S
E27**



стр. 14

**Шарик GLDEN-ST64S
E14**



стр. 15

серия МАТОВЫЙ
ФИЛАМЕНТ

стр. 16-21

**A60
GLDEN-A60S-M**



стр. 17

**Свеча GLDEN-CS-M
E14**



стр. 18

**Свеча GLDEN-CS-M
E27**



стр. 18

**Свеча на ветру
GLDEN-CWS E14**



стр. 18

**Шарик GLDEN-G45S-M
E14**



стр. 19

**Шарик GLDEN-G45S-M
E27**



стр. 19

**Шар GLDEN-G95S-M
E27**



стр. 20

Шар GLDEN-G125S-M



стр. 20

серия ДИММИРУЕМЫЙ
ФИЛАМЕНТ

стр. 22-24

ST64
GLDEN-ST64S-DEM

стр. 23

Свеча
GLDEN-CS-DEM

стр. 23

A60
GLDEN-A60S-DEM

стр. 24

A65
GLDEN-A65S-DEM

стр. 21

Серия
БОЛЬШЕРАЗМЕРНЫЙ
ДИММИРУЕМЫЙ
ФИЛАМЕНТ

стр. 25-26

ШАР Витой
GLDEN-G125DSS-DEM

стр. 25

BT180
GLDEN-BT180DSS-DEM

стр. 25

Шар
GLDEN-G200DSS-DEM

стр. 26

TR120
GLDEN-TR120DSS-DEM

стр. 26

серия
ДЫМЧАТО-СЕРЫЙ
ФИЛАМЕНТ

стр. 27

Шар
GLDEN-G95DSS

стр. 27

Шар
GLDEN-G125DSS

стр. 27

ST64
GLDEN-ST64DSS

стр. 27

серия ЗОЛОТОЙ
ФИЛАМЕНТ

стр. 28-30

ST64
GLDEN-ST64S Золото

стр. 28

ST64 GLDEN-ST64SS
Спираль Золото

стр. 28

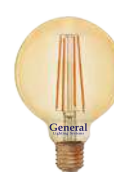
Шар
GLDEN-G95S Золото

стр. 29

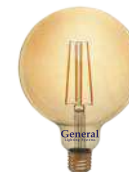
Шар
GLDEN-G125S Золото

стр. 29

NEW
ШАР НОВОГОДНИЙ

стр. 31

Шар новогодний
GLDEN-G95

стр. 31

МЕТАЛЛИЧЕСКИЕ
ПОДВЕСЫ

стр. 32-33

Подвес
GLH-ME-E27

стр. 33

СВЕТОДИОДНЫЕ
ЛАМПЫ
серия ЭКО

стр. 34-51

A60
GLDEN-WA60

стр. 34

Шарик
GLDEN-G45F E14

стр. 35

Шарик
GLDEN-G45F E27

стр. 35

Свеча
GLDEN-CF E14

стр. 36

Свеча
GLDEN-CF E27

стр. 36

Свеча на ветру
GLDEN-CFW

стр. 37

Серия PROMO

стр. 38-39

A60
GLDEN-WA60P

стр. 39

Свеча CF-P



стр. 39

Шарик G45F-P



стр. 39

РЕФЛЕКТОРЫ

стр. 40

GLDEN-R Рефлектор



стр. 40

GLT8F
ЛАМПА T8

стр. 40



стр. 40

**ВЫСОКОМОЩНЫЕ
ЛАМПЫ**

стр. 41

GLDEN-HPL



стр. 41

**КАПСУЛЬНЫЕ ЛАМПЫ
С ЦОКОЛЕМ G4**

стр. 42-45

GLDEN-G4 220 Вольт



стр. 42-43

GLDEN-G4 12 Вольт



стр. 44-45

**КАПСУЛЬНЫЕ ЛАМПЫ
С ЦОКОЛЕМ G9**

стр. 46-47

GLDEN-G9 220 Вольт



стр. 46

GLDEN-G9 COB Стекло



стр. 47

**КАПСУЛЬНЫЕ ЛАМПЫ
С ЦОКОЛЕМ GU 5.3**

стр. 47

GU 5.3 Стекло



стр. 47

GX53

стр. 48-49

GLDEN-GX53



стр. 48

**GCL-GX53 с
термокольцом**



стр. 48-49

GCL-GX53



стр. 49

MR16

стр. 50-51

GLDEN-MR16 Матовый



стр. 50

GU 10



стр. 50

**GLDEN-MR16
Диффузор**



стр. 51

**Встраиваемые
светильники GCL-MR16**



стр. 51

GCL-MR16 Плоские



стр. 51

ДЕКОРАТИВНЫЕ
СВЕТИЛЬНИКИ

стр. 52-61

GSMCL-6500K



стр. 53

Управляемые
светильники GSMCL

стр. 54-61

СВЕТОДИОДНЫЕ
НАСТОЛЬНЫЕ
СВЕТИЛЬНИКИ

стр. 62-69

GLTL-многофункционал.
настольные светильники

стр. 62-64

GLTL с выключателем



стр. 65

Светодиодные настольные
светильники GLTL

стр. 66

Настольные светильники
GLT трубка на основании

стр. 67

GTL на прищепке



стр. 68

Традиционные
настольные светильники
GTL на основании

стр. 69

СВЕТОДИОДНАЯ
ЛЕНТА
12 Вольт

стр. 70-88

Серия GLS-STANDARD



стр. 71-75

Серия GLS-PRO



стр. 76-77

Серия GLS-PROL



стр. 78

Коннекторы



стр. 79-81

Источники постоянного
напряжения

стр. 82-86

Контроллеры,
усилители, диммеры

стр. 87

СВЕТОДИОДНАЯ
ЛЕНТА
24 Вольт

стр. 88-91

Серия GLS-PREMIUM
(24В)

стр. 88

Аксессуары
24 Вт

стр. 90-91

**Профиль
алюминиевый**

стр. 92-93

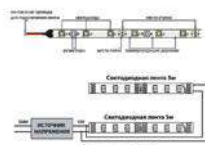
Схема подключения

стр. 94-97

**СВЕТОДИОДНАЯ
ЛЕНТА
220 Вольт**

стр. 98-103

**Светодиодная лента
220 Вольт тип:
2835;5050;5730**

стр. 98-100

Аксессуары

стр. 101-103

**НЕОН ГИБКИЙ 220
ВОЛЬТ**

стр. 104-107

**Серия NL сечение
8x16 мм**

стр. 105

**Серия BNL сечение
16x16 мм**

стр. 106

**Серия NL RGB сечение
18x21 мм**

стр. 107

Неон гибкий 12В

стр. 108

**Светодиодные Модули
12В**

стр. 109

**КОММЕРЧЕСКОЕ
ОСВЕЩЕНИЕ**

стр. 110-115

**СВЕТИЛЬНИКИ
ТРЕКОВЫЕ,
АКСЕССУАРЫ**

стр. 110-115

**Однофазные трековые
светильники**

стр. 111

Аксессуары

стр. 112-113

**Трехфазные трековые
светильники**

стр. 114

**Аксессуары для
трехфазных светильников**

стр. 115

**УЛЬТРАТОНКИЕ
ВСТРАИВАЕМЫЕ
ПАНЕЛИ**

стр. 116-118

**Серия
GLP-RW13/SW13**

стр. 116

**Серия
GLP-RW16**

стр. 117

**Серия
GLP-S12**



стр. 118

**УНИВЕРСАЛЬНЫЕ
СВЕТИЛЬНИКИ**

стр. 119

**Серия
GLL/GLL-S/ GLL-OP**



стр. 119

**Серия GLR
производство Россия**



стр. 120

**ЛИНЕЙНЫЕ
СВЕТИЛЬНИКИ**

стр. 121

**Серия
GT5B**



стр. 121

**Серия
G5LF**



стр. 121

**ГЕРМЕТИЧНЫЕ
СВЕТИЛЬНИКИ**

стр. 122-123

Серия GCF-R/O



стр. 122

Серия GCF-RS/OS



стр. 123

Серия GCF-RS-P



стр. 123

**ПРОМЫШЛЕННОЕ
ОСВЕЩЕНИЕ**

стр. 124-126

**ЛИНЕЙНЫЕ
ВЛАГОЗАЩИЩЕННЫЕ
СВЕТИЛЬНИКИ**

стр. 124

**Серия
GCT2/ GCT4/ GCT6**



стр. 124

**СВЕТОДИОДНЫЕ
ПРОЖЕКТОРЫ**

стр. 125

**Серия GTAB/GTAB-S с
датчиком движения**



стр. 125

**СВЕТИЛЬНИКИ ДЛЯ
ВЫСОКИХ ПРОЛЁТОВ**

стр. 126

**Серия
GNB-U1**



стр. 126

**УЛИЧНЫЕ
КОНСОЛЬНЫЕ
СВЕТИЛЬНИКИ**

стр. 126

Серия GST-C1



стр. 126

ЭЛЕКТРОМОНТАЖНЫЕ ИЗДЕЛИЯ И ЭЛЕМЕНТЫ ПИТАНИЯ

стр. 128-113

Бытовые удлинители



стр. 128-129

Сетевые фильтры



стр. 130-131

Розеточные колодки



стр. 132-133

Тройники



стр. 134

Монтажные клеммы



стр. 135

Элементы питания



стр. 136



Прозрачные светодиодные лампы серии Филамент ТМ General - это универсальное решение для любого дизайна, филамент обладает ненавязчивостью и простотой, которую можно использовать буквально везде. Особенностью таких ламп является то, что они сочетают в себе как элементы классического стиля, так и детали модерна. Внешний вид ламп делает их привлекательными даже в выключенном состоянии. Особенно выгодно прозрачный филамент будет смотреться в хрустальных люстрах. Благодаря широкому углу рассеивания - 360° - свет будет играть на всех гранях стекла и переливаться разными цветами.



GLDEN-A60S



| Модель | Код продукта | Модель, Вт | Цветовая температура | Размеры (Ш*В) мм | Световой поток, Лм | Шт. в коробке |
|------------------------------|--------------|------------|----------------------|------------------|--------------------|---------------|
| GLDEN-A60S-10-230-E27-2700 | 631700 | 10 | 2700 K | 60*105 | 870 | 10/100 |
| GLDEN-A60S-10-230-E27-4500 | 645800 | 10 | 4500 K | 60*105 | 920 | 10/100 |
| GLDEN-A60S-10-230-E27-6500 | 649300 | 10 | 6500 K | 60*105 | 960 | 10/100 |
| GLDEN-A60S-13-230-E27-2700 | 645900 | 13 | 2700 K | 60*105 | 1135 | 10/100 |
| GLDEN-A60S-13-230-E27-4500 | 646000 | 13 | 4500 K | 60*105 | 1165 | 10/100 |
| GLDEN-A60S-13-230-E27-6500 | 649400 | 13 | 6500 K | 60*105 | 1190 | 10/100 |
| GLDEN-A60S-15-230-E27-2700 | 660316 | 15 | 2700 K | 60*105 | 1300 | 10/100 |
| GLDEN-A60S-15-230-E27-4500 | 660317 | 15 | 4500 K | 60*105 | 1330 | 10/100 |
| GLDEN-A60S-15-230-E27-6500 | 660318 | 15 | 6500 K | 60*105 | 1350 | 10/100 |
| GLDEN-A60S-17-230-E27-2700 | 660319 | 17 | 2700 K | 60*105 | 1480 | 10/100 |
| GLDEN-A60S-17-230-E27-4500 | 660320 | 17 | 4500 K | 60*105 | 1510 | 10/100 |
| GLDEN-A60S-17-230-E27-6500 | 660321 | 17 | 6500 K | 60*105 | 1530 | 10/100 |
| GLDEN-A65S-20BT-230-E27-2700 | 687900 | 20 | 2700 K | 65*125 | 1620 | 5/20 |
| GLDEN-A65S-20BT-230-E27-4500 | 687800 | 20 | 4500 K | 65*125 | 1690 | 5/20 |
| GLDEN-A65S-25BT-230-E27-2700 | 660322 | 25 | 2700 K | 65*125 | 2400 | 5/20 |
| GLDEN-A65S-25BT-230-E27-4500 | 660323 | 25 | 4500 K | 65*125 | 2450 | 5/20 |

EMC CRI \geq 80 Цоколь E27 360° Рабочее напряжение 200-265 Вольт Гарантия 2 ГОДА

2700K тёплый белый свет
4500K нейтральный белый свет
6500K холодный белый свет





Свеча GLDEN-CS E14

| Модель | Код продукта | Модель, Вт | Цветовая температура | Размеры (Ш*В) мм | Световой поток, Лм | Шт. в коробке |
|--------------------------|--------------|------------|----------------------|------------------|--------------------|---------------|
| GLDEN-CS-7-230-E14-2700 | 646500 | 7 | 2700 K | 35*98 | 490 | 10/100 |
| GLDEN-CS-7-230-E14-4500 | 646600 | 7 | 4500 K | 35*98 | 510 | 10/100 |
| GLDEN-CS-7-230-E14-6500 | 649700 | 7 | 6500 K | 35*98 | 530 | 10/100 |
| GLDEN-CS-8-230-E14-2700 | 649971 | 8 | 2700 K | 35*98 | 610 | 10/100 |
| GLDEN-CS-8-230-E14-4500 | 649972 | 8 | 4500 K | 35*98 | 630 | 10/100 |
| GLDEN-CS-8-230-E14-6500 | 649973 | 8 | 6500 K | 35*98 | 660 | 10/100 |
| GLDEN-CS-10-230-E14-2700 | 649906 | 10 | 2700 K | 35*98 | 770 | 10/100 |
| GLDEN-CS-10-230-E14-4500 | 649907 | 10 | 4500 K | 35*98 | 790 | 10/100 |
| GLDEN-CS-10-230-E14-6500 | 649908 | 10 | 6500 K | 35*98 | 810 | 10/100 |
| GLDEN-CS-12-230-E14-2700 | 660325 | 12 | 2700 K | 35*98 | 910 | 10/100 |
| GLDEN-CS-12-230-E14-4500 | 650009 | 12 | 4500 K | 35*98 | 930 | 10/100 |
| GLDEN-CS-12-230-E14-6500 | 660326 | 12 | 6500 K | 35*98 | 950 | 10/100 |

EMC CRI \geq 80 Цоколь E14 \angle 360° Рабочее напряжение 200-265 Вольт Гарантия 2 ГОДА

Свеча GLDEN-CS E27

| Модель | Код продукта | Модель, Вт | Цветовая температура | Размеры (Ш*В) мм | Световой поток, Лм | Шт. в коробке |
|--------------------------|--------------|------------|----------------------|------------------|--------------------|---------------|
| GLDEN-CS-7-230-E27-2700 | 646700 | 7 | 2700 K | 35*96 | 490 | 10/100 |
| GLDEN-CS-7-230-E27-4500 | 646800 | 7 | 4500 K | 35*96 | 510 | 10/100 |
| GLDEN-CS-7-230-E27-6500 | 649800 | 7 | 6500 K | 35*96 | 530 | 10/100 |
| GLDEN-CS-8-230-E27-2700 | 649974 | 8 | 2700 K | 35*96 | 610 | 10/100 |
| GLDEN-CS-8-230-E27-4500 | 649975 | 8 | 4500 K | 35*96 | 630 | 10/100 |
| GLDEN-CS-8-230-E27-6500 | 649976 | 8 | 6500 K | 35*96 | 660 | 10/100 |
| GLDEN-CS-10-230-E27-2700 | 649915 | 10 | 2700 K | 35*96 | 770 | 10/100 |
| GLDEN-CS-10-230-E27-4500 | 649916 | 10 | 4500 K | 35*96 | 790 | 10/100 |
| GLDEN-CS-10-230-E27-6500 | 649917 | 10 | 6500 K | 35*96 | 810 | 10/100 |

EMC CRI \geq 80 Цоколь E27 \angle 360° Рабочее напряжение 200-265 Вольт Гарантия 2 ГОДА

2700K тёплый белый свет
4500K нейтральный белый свет
6500K холодный белый свет



Свеча на ветру GLDEN-CWS

| Модель | Код продукта | Модель, Вт | Цветовая температура | Размеры (Ш*В) мм | Световой поток, Лм | Шт. в коробке |
|---------------------------|--------------|------------|----------------------|------------------|--------------------|---------------|
| GLDEN-CWS-7-230-E14-2700 | 647100 | 7 | 2700 K | 35*118 | 490 | 10/100 |
| GLDEN-CWS-7-230-E14-4500 | 647200 | 7 | 4500 K | 35*118 | 510 | 10/100 |
| GLDEN-CWS-7-230-E14-6500 | 649901 | 7 | 6500 K | 35*118 | 530 | 10/100 |
| GLDEN-CWS-8-230-E14-2700 | 649986 | 8 | 2700 K | 35*118 | 610 | 10/100 |
| GLDEN-CWS-8-230-E14-4500 | 649987 | 8 | 4500 K | 35*118 | 630 | 10/100 |
| GLDEN-CWS-8-230-E14-6500 | 649988 | 8 | 6500 K | 35*118 | 660 | 10/100 |
| GLDEN-CWS-10-230-E14-2700 | 649918 | 10 | 2700 K | 35*118 | 770 | 10/100 |
| GLDEN-CWS-10-230-E14-4500 | 649919 | 10 | 4500 K | 35*118 | 790 | 10/100 |
| GLDEN-CWS-10-230-E14-6500 | 649920 | 10 | 6500 K | 35*118 | 810 | 10/100 |
| GLDEN-CWS-12-230-E14-2700 | 660327 | 12 | 2700 K | 35*118 | 910 | 10/100 |
| GLDEN-CWS-12-230-E14-4500 | 660328 | 12 | 4500 K | 35*118 | 930 | 10/100 |
| GLDEN-CWS-12-230-E14-6500 | 660329 | 12 | 6500 K | 35*118 | 950 | 10/100 |

EMC CRI≥80 Цоколь E14 360° Рабочее напряжение 200-265 Вольт Гарантия 2 ГОДА



Свеча на ветру GLDEN-CWS Золото

| Модель | Код продукта | Модель, Вт | Цветовая температура | Размеры (Ш*В) мм | Световой поток, Лм | Шт. в коробке |
|----------------------------------|--------------|------------|----------------------|------------------|--------------------|---------------|
| GLDEN-CWS-7-230-E14-2700 Золотая | 647300 | 7 | 2700 K | 35*118 | 430 | 10/100 |
| GLDEN-CWS-7-230-E14-4500 Золотая | 649930 | 7 | 4500 K | 35*118 | 470 | 10/100 |
| GLDEN-CWS-7-230-E14-6500 Золотая | 649931 | 7 | 6500 K | 35*118 | 500 | 10/100 |

EMC CRI≥80 Цоколь E14 360° Рабочее напряжение 200-265 Вольт Гарантия 2 ГОДА

2700K тёплый белый свет
4500K нейтральный белый свет
6500K холодный белый свет



Шарик GLDEN-G45S E14

| Модель | Код продукта | Модель, Вт | Цветовая температура | Размеры (Ш*В) мм | Световой поток, Лм | Шт. в коробке |
|----------------------------|--------------|------------|----------------------|------------------|--------------------|---------------|
| GLDEN-G45S-7-230-E14-2700 | 647800 | 7 | 2700 K | 45*78 | 490 | 10/100 |
| GLDEN-G45S-7-230-E14-4500 | 647900 | 7 | 4500 K | 45*78 | 510 | 10/100 |
| GLDEN-G45S-7-230-E14-6500 | 649904 | 7 | 6500 K | 45*78 | 530 | 10/100 |
| GLDEN-G45S-8-230-E14-2700 | 649977 | 8 | 2700 K | 45*78 | 610 | 10/100 |
| GLDEN-G45S-8-230-E14-4500 | 649978 | 8 | 4500 K | 45*78 | 630 | 10/100 |
| GLDEN-G45S-8-230-E14-6500 | 649979 | 8 | 6500 K | 45*78 | 660 | 10/100 |
| GLDEN-G45S-10-230-E14-2700 | 649912 | 10 | 2700 K | 45*78 | 770 | 10/100 |
| GLDEN-G45S-10-230-E14-4500 | 649913 | 10 | 4500 K | 45*78 | 790 | 10/100 |
| GLDEN-G45S-10-230-E14-6500 | 649914 | 10 | 6500 K | 45*78 | 810 | 10/100 |

EMC CRI≥80 Цоколь E14 360° Рабочее напряжение 200-265 Вольт Гарантия 2 ГОДА

Шарик GLDEN-G45S E27

| Модель | Код продукта | Модель, Вт | Цветовая температура | Размеры (Ш*В) мм | Световой поток, Лм | Шт. в коробке |
|----------------------------|--------------|------------|----------------------|------------------|--------------------|---------------|
| GLDEN-G45S-7-230-E27-2700 | 648000 | 7 | 2700 K | 45*76 | 490 | 10/100 |
| GLDEN-G45S-7-230-E27-4500 | 648100 | 7 | 4500 K | 45*76 | 510 | 10/100 |
| GLDEN-G45S-7-230-E27-6500 | 649905 | 7 | 6500 K | 45*76 | 530 | 10/100 |
| GLDEN-G45S-8-230-E27-2700 | 649980 | 8 | 2700 K | 45*76 | 610 | 10/100 |
| GLDEN-G45S-8-230-E27-4500 | 649981 | 8 | 4500 K | 45*76 | 630 | 10/100 |
| GLDEN-G45S-8-230-E27-6500 | 649982 | 8 | 6500 K | 45*76 | 660 | 10/100 |
| GLDEN-G45S-10-230-E27-2700 | 649909 | 10 | 2700 K | 45*76 | 770 | 10/100 |
| GLDEN-G45S-10-230-E27-4500 | 649910 | 10 | 4500 K | 45*76 | 790 | 10/100 |
| GLDEN-G45S-10-230-E27-6500 | 649911 | 10 | 6500 K | 45*76 | 810 | 10/100 |
| GLDEN-G45S-12-230-E27-2700 | 660330 | 12 | 2700 K | 45*76 | 910 | 10/100 |
| GLDEN-G45S-12-230-E27-4500 | 650001 | 12 | 4500 K | 45*76 | 930 | 10/100 |
| GLDEN-G45S-12-230-E27-6500 | 660331 | 12 | 6500 K | 45*76 | 950 | 10/100 |

EMC CRI≥80 Цоколь E27 360° Рабочее напряжение 200-265 Вольт Гарантия 2 ГОДА

2700K тёплый белый свет
4500K нейтральный белый свет
6500K холодный белый свет



GLDEN-ST64S

| Модель | Код продукта | Модель, Вт | Цветовая температура | Размеры (Ш*В) мм | Световой поток, Лм | Шт. в коробке |
|-----------------------------|--------------|------------|----------------------|------------------|--------------------|---------------|
| GLDEN-ST64S-10-230-E27-2700 | 655304 | 10 | 2700 K | 64*140 | 870 | 5/20 |
| GLDEN-ST64S-10-230-E27-4500 | 655305 | 10 | 4500 K | 64*140 | 900 | 5/20 |

EMC CRI≥80 Цоколь E14 360° Рабочее напряжение 200-265 Вольт Гарантия 2 ГОДА

ФИЛАМЕНТ ПРОЗРАЧНЫЙ



Светодиодная
лампа

Матовый
филамент

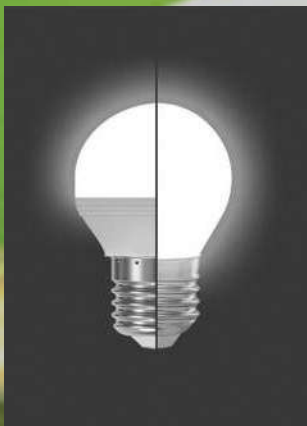

МАТОВЫЙ ФИЛАМЕНТ

Матовые светодиодные лампы серии Филамент ТМ General - это современная замена лампам накаливания с матовой колбой. Филамент обеспечивает мягкий белый свет. Матовые лампы прекрасно подойдут для детской комнаты. Эти лампы обеспечивают наиболее комфортный свет для глаз. Матовый филамент хороший выбор для верхнего света: мягкое и ровное свечение колбы отлично смотрится в матовых люстрах в светлых помещениях.



GLDEN-A60S-M

| Модель | Код продукта | Модель, Вт | Цветовая температура | Размеры (Ш*В) мм | Световой поток, Лм | Шт. в коробке |
|------------------------------|--------------|------------|----------------------|------------------|--------------------|---------------|
| GLDEN-A60S-M-10-230-E27-2700 | 649935 | 10 | 2700 K | 60*105 | 810 | 10/100 |
| GLDEN-A60S-M-10-230-E27-4500 | 649936 | 10 | 4500 K | 60*105 | 830 | 10/100 |
| GLDEN-A60S-M-10-230-E27-6500 | 649937 | 10 | 6500 K | 60*105 | 860 | 10/100 |
| GLDEN-A60S-M-13-230-E27-2700 | 649938 | 13 | 2700 K | 60*105 | 1025 | 10/100 |
| GLDEN-A60S-M-13-230-E27-4500 | 649939 | 13 | 4500 K | 60*105 | 1050 | 10/100 |
| GLDEN-A60S-M-13-230-E27-6500 | 649940 | 13 | 6500 K | 60*105 | 1080 | 10/100 |

EMC CRI≥80 Цоколь E27 360° Рабочее напряжение 200-265 Вольт Гарантия 2 ГОДА

- 2700K тёплый белый свет
- 4500K нейтральный белый свет
- 6500K холодный белый свет





2700K тёплый белый свет
4500K нейтральный белый свет
6500K холодный белый свет

Свеча GLDEN-CS-M E14

| Модель | Код продукта | Модель, Вт | Цветовая температура | Размеры (Ш*В) мм | Световой поток, Лм | Шт. в коробке |
|---------------------------|--------------|------------|----------------------|------------------|--------------------|---------------|
| GLDEN-CS-M-7-230-E14-2700 | 649947 | 7 | 2700 K | 35*98 | 430 | 10/100 |
| GLDEN-CS-M-7-230-E14-4500 | 649948 | 7 | 4500 K | 35*98 | 450 | 10/100 |
| GLDEN-CS-M-7-230-E14-6500 | 649949 | 7 | 6500 K | 35*98 | 480 | 10/100 |
| GLDEN-CS-M-8-230-E14-2700 | 649992 | 8 | 2700 K | 35*98 | 530 | 10/100 |
| GLDEN-CS-M-8-230-E14-4500 | 649993 | 8 | 4500 K | 35*98 | 560 | 10/100 |
| GLDEN-CS-M-8-230-E14-6500 | 649994 | 8 | 6500 K | 35*98 | 580 | 10/100 |

EMC CRI≥80 Цоколь E14 360° Рабочее напряжение 200-265 Вольт Гарантия 2 ГОДА

Свеча GLDEN-CS-M E27

| Модель | Код продукта | Модель, Вт | Цветовая температура | Размеры (Ш*В) мм | Световой поток, Лм | Шт. в коробке |
|---------------------------|--------------|------------|----------------------|------------------|--------------------|---------------|
| GLDEN-CS-M-7-230-E27-2700 | 649950 | 7 | 2700 K | 35*96 | 430 | 10/100 |
| GLDEN-CS-M-7-230-E27-4500 | 649951 | 7 | 4500 K | 35*96 | 450 | 10/100 |
| GLDEN-CS-M-7-230-E27-6500 | 649952 | 7 | 6500 K | 35*96 | 480 | 10/100 |
| GLDEN-CS-M-8-230-E27-2700 | 649995 | 8 | 2700 K | 35*96 | 530 | 10/100 |
| GLDEN-CS-M-8-230-E27-4500 | 649996 | 8 | 4500 K | 35*96 | 560 | 10/100 |
| GLDEN-CS-M-8-230-E27-6500 | 649997 | 8 | 6500 K | 35*96 | 580 | 10/100 |

EMC CRI≥80 Цоколь E27 360° Рабочее напряжение 200-265 Вольт Гарантия 2 ГОДА

Свеча на ветру GLDEN-CWS E14

| Модель | Код продукта | Модель, Вт | Цветовая температура | Размеры (Ш*В) мм | Световой поток, Лм | Шт. в коробке |
|----------------------------|--------------|------------|----------------------|------------------|--------------------|---------------|
| GLDEN-CWS-M-7-230-E14-2700 | 649956 | 7 | 2700 K | 35*118 | 430 | 10/100 |
| GLDEN-CWS-M-7-230-E14-4500 | 649957 | 7 | 4500 K | 35*118 | 450 | 10/100 |
| GLDEN-CWS-M-7-230-E14-6500 | 649958 | 7 | 6500 K | 35*118 | 480 | 10/100 |
| GLDEN-CWS-M-8-230-E14-2700 | 655100 | 8 | 2700 K | 35*118 | 530 | 10/100 |
| GLDEN-CWS-M-8-230-E14-4500 | 655200 | 8 | 4500 K | 35*118 | 560 | 10/100 |
| GLDEN-CWS-M-8-230-E14-6500 | 655300 | 8 | 6500 K | 35*118 | 580 | 10/100 |

EMC CRI≥80 Цоколь E14 360° Рабочее напряжение 200-265 Вольт Гарантия 2 ГОДА



Шарик GLDEN-G45S-M E14

| Модель | Код продукта | Модель, Вт | Цветовая температура | Размеры (Ш*В) мм | Световой поток, Лм | Шт. в коробке |
|-----------------------------|--------------|------------|----------------------|------------------|--------------------|---------------|
| GLDEN-G45S-M-7-230-E14-2700 | 649965 | 7 | 2700 K | 45*78 | 430 | 10/100 |
| GLDEN-G45S-M-7-230-E14-4500 | 649966 | 7 | 4500 K | 45*78 | 450 | 10/100 |
| GLDEN-G45S-M-7-230-E14-6500 | 649967 | 7 | 6500 K | 45*78 | 480 | 10/100 |
| GLDEN-G45S-M-8-230-E14-2700 | 649998 | 8 | 2700 K | 45*78 | 530 | 10/100 |
| GLDEN-G45S-M-8-230-E14-4500 | 649999 | 8 | 4500 K | 45*78 | 560 | 10/100 |
| GLDEN-G45S-M-8-230-E14-6500 | 654400 | 8 | 6500 K | 45*78 | 580 | 10/100 |

EMC CRI ≥ 80 Цоколь E14 360° Рабочее напряжение 200-265 Вольт Гарантия 2 ГОДА



Шарик GLDEN-G45S-M E27

| Модель | Код продукта | Модель, Вт | Цветовая температура | Размеры (Ш*В) мм | Световой поток, Лм | Шт. в коробке |
|-----------------------------|--------------|------------|----------------------|------------------|--------------------|---------------|
| GLDEN-G45S-M-7-230-E27-2700 | 649968 | 7 | 2700 K | 45*76 | 430 | 10/100 |
| GLDEN-G45S-M-7-230-E27-4500 | 649969 | 7 | 4500 K | 45*76 | 450 | 10/100 |
| GLDEN-G45S-M-7-230-E27-6500 | 649970 | 7 | 6500 K | 45*76 | 480 | 10/100 |
| GLDEN-G45S-M-8-230-E27-2700 | 654500 | 8 | 2700 K | 45*76 | 530 | 10/100 |
| GLDEN-G45S-M-8-230-E27-4500 | 654600 | 8 | 4500 K | 45*76 | 560 | 10/100 |
| GLDEN-G45S-M-8-230-E27-6500 | 654700 | 8 | 6500 K | 45*76 | 580 | 10/100 |

EMC CRI ≥ 80 Цоколь E27 360° Рабочее напряжение 200-265 Вольт Гарантия 2 ГОДА

2700K тёплый белый свет
4500K нейтральный белый свет
6500K холодный белый свет



Шар GLDEN-G95S-M E27

| Модель | Код продукта | Модель, Вт | Цветовая температура | Размеры Ш*В (мм) | Световой поток, Лм | Шт. в коробке |
|-----------------------------|--------------|------------|----------------------|------------------|--------------------|---------------|
| GLDEN-G95S-M-8-230-E27-2700 | 655311 | 8 | 2700K | 95*136 | 780 | 5/20 |
| GLDEN-G95S-M-8-230-E27-4500 | 655312 | 8 | 4500K | 95*136 | 800 | 5/20 |

EMC CRI \geq 80 Цоколь E27 360° Рабочее напряжение 200-265 Вольт Гарантия 2 ГОДА



Шар GLDEN-G125S-M

| Модель | Код продукта | Модель, Вт | Цветовая температура | Размеры Ш*В (мм) | Световой поток, Лм | Шт. в коробке |
|------------------------------|--------------|------------|----------------------|------------------|--------------------|---------------|
| GLDEN-G125S-M-8-230-E27-2700 | 684700 | 8 | 2700K | 125*165 | 810 | 5/20 |
| GLDEN-G125S-M-8-230-E27-4500 | 684800 | 8 | 4500K | 125*165 | 840 | 5/20 |

EMC CRI \geq 80 Цоколь E27 360° Рабочее напряжение 200-265 Вольт Гарантия 2 ГОДА

2700K тёплый белый свет
4500K нейтральный белый свет
6500K холодный белый свет



МАТОВЫЙ ФИЛАМЕНТ

TM General предлагает большое разнообразие **диммируемого филамента**. Лампы обладают весомыми преимуществами в своём классе, такими как: возможностью диммирования от 0% до 100% мощности (что позволяет выбрать необходимый уровень яркости), отсутствие пульсации даже в момент диммирования.



Диммируемый филамент GLDEN-ST64S-DEM



| Модель | Код продукта | Модель, Вт | Цветовая температура | Размеры Ш*В (мм) | Световой поток, Лм | Шт. в коробке |
|--|--------------|------------|----------------------|------------------|--------------------|---------------|
| GLDEN-ST64S-DEM-13-230-E27-2700 Золотая | 686900 | 13 | 2700K | 64*140 | 870 | 5/20 |

EMC CRI \geq 80 Цоколь E27 360° Рабочее напряжение 200-265 Вольт Регулировка яркости

Гарантия
2 ГОДА

Диммируемый филамент свеча GLDEN-CS-DEM



| Модель | Код продукта | Модель, Вт | Цветовая температура | Размеры Ш*В (мм) | Световой поток, Лм | Шт. в коробке |
|-----------------------------|--------------|------------|----------------------|------------------|--------------------|---------------|
| GLDEN-CS-DEM-8-230-E14-2700 | 686700 | 8 | 2700K | 35*98 | 540 | 10/100 |
| GLDEN-CS-DEM-8-230-E14-4500 | 686800 | 8 | 4500K | 35*98 | 570 | 10/100 |

EMC CRI \geq 80 Цоколь E14 360° Рабочее напряжение 200-265 Вольт Регулировка яркости

Гарантия
2 ГОДА

2700K тёплый белый свет
4500K нейтральный белый свет



Диммируемый филамент **GLDEN-A60S-DEM**

| Модель | Код продукта | Модель, Вт | Цветовая температура | Размеры Ш*В (мм) | Световой поток, Лм | Шт. в коробке |
|--------------------------------|--------------|------------|----------------------|------------------|--------------------|---------------|
| GLDEN-A60S-DEM-13-230-E27-2700 | 686500 | 13 | 2700K | 60*105 | 920 | 10/100 |
| GLDEN-A60S-DEM-13-230-E27-4500 | 686600 | 13 | 4500K | 60*105 | 950 | 10/100 |

EMC CRI \geq 80 Цоколь E27 360° Рабочее напряжение 200-265 Вольт Регулировка яркости

Гарантия
2 ГОДА



Диммируемый филамент **GLDEN-A65S-DEM**

| Модель | Код продукта | Модель, Вт | Цветовая температура | Размеры Ш*В (мм) | Световой поток, Лм | Шт. в коробке |
|----------------------------------|--------------|------------|----------------------|------------------|--------------------|---------------|
| GLDEN-A65S-20BT-DEM-230-E27-2700 | 688000 | 20 | 2700K | 65*125 | 1460 | 5/20 |
| GLDEN-A65S-20BT-DEM-230-E27-4500 | 688100 | 20 | 4500K | 65*125 | 1500 | 5/20 |

EMC CRI \geq 80 Цоколь E27 360° Рабочее напряжение 200-265 Вольт Регулировка яркости

Гарантия
2 ГОДА

2700K тёплый белый свет
4500K нейтральный белый свет



**Больше размерный диммируемый филамент
Шар Витой GLDEN-G125TDSS-DEM**

| Модель | Код продукта | Модель, Вт | Цветовая температура | Размеры Ш*В (мм) | Световой поток, Лм | Шт. в коробке |
|-------------------------------------|--------------|------------|----------------------|------------------|--------------------|---------------|
| GLDEN-G125TDSS-DEM-7BT-230-E27-2700 | 687300 | 7 | 2700K | 115*175 | 410 | 5/20 |

EMC CRI≥80 Цоколь E27 360° Рабочее напряжение 200-265 Вольт Регулировка яркости

Гарантия 2 ГОДА

**Больше размерный диммируемый филамент
GLDEN-BT180DSS-DEM**

| Модель | Код продукта | Модель, Вт | Цветовая температура | Размеры Ш*В (мм) | Световой поток, Лм | Шт. в коробке |
|-------------------------------------|--------------|------------|----------------------|------------------|--------------------|---------------|
| GLDEN-BT180DSS-DEM-8BT-230-E27-2700 | 687100 | 8 | 2700K | 180*360 | 540 | 1/6 |

EMC CRI≥80 Цоколь E27 360° Рабочее напряжение 180-260 Вольт Регулировка яркости

Гарантия 2 ГОДА



БОЛЬШЕРАЗМЕРНЫЙ ДИММИРУЕМЫЙ ФИЛАМЕНТ



Большеуазмерный диммируемый филамент Шар GLDEN-G200DSS-DEM

| Модель | Код продукта | Модель, Вт | Цветовая температура | Размеры Ш*В (мм) | Световой поток, Лм | Шт. в коробке |
|------------------------------------|--------------|------------|----------------------|------------------|--------------------|---------------|
| GLDEN-G200DSS-DEM-8BT-230-E27-2700 | 687000 | 8 | 2700K | 200*300 | 540 | 1/6 |

EMC CRI≥80 Цоколь E27 360° Рабочее напряжение 180-260 Вольт Регулировка яркости

Гарантия 2 ГОДА

Большеуазмерный диммируемый филамент GLDEN-TR120DSS-DEM

| Модель | Код продукта | Модель, Вт | Цветовая температура | Размеры Ш*В (мм) | Световой поток, Лм | Шт. в коробке |
|-------------------------------------|--------------|------------|----------------------|------------------|--------------------|---------------|
| GLDEN-TR120DSS-DEM-8BT-230-E27-2700 | 687200 | 8 | 2700K | 120*420 | 540 | 1/6 |

EMC CRI≥80 Цоколь E27 360° Рабочее напряжение 180-260 Вольт Регулировка яркости

Гарантия 2 ГОДА



2700K тёплый белый свет

Филамент с дымчато-серым окрасом колбы в сочетании с цветовой температурой 1800K представляет собой уникальное дизайнерское решение. Является отличной заменой классической лампы Эдисона, создаёт уютную, тёплую и расслабляющую атмосферу, дарит ощущение умиротворённости и спокойствия.



Дымчато-серый филамент GLDEN-G95DSS

| Модель | Код продукта | Модель, Вт | Цветовая температура | Размеры Ш*В (мм) | Световой поток, Лм | Шт. в коробке |
|-----------------------------|--------------|------------|----------------------|------------------|--------------------|---------------|
| GLDEN-G95DSS-6-230-E27-1800 | 684900 | 6 | 1800K | 95*136 | 300 | 5/20 |

EMC CRI≥80 Цоколь E27 360° Рабочее напряжение 200-265 Вольт Гарантия 2 ГОДА



Дымчато-серый филамент GLDEN-G125DSS

| Модель | Код продукта | Модель, Вт | Цветовая температура | Размеры Ш*В (мм) | Световой поток, Лм | Шт. в коробке |
|------------------------------|--------------|------------|----------------------|------------------|--------------------|---------------|
| GLDEN-G125DSS-6-230-E27-1800 | 684600 | 6 | 1800K | 125*165 | 300 | 5/20 |

EMC CRI≥80 Цоколь E27 360° Рабочее напряжение 200-265 Вольт Гарантия 2 ГОДА



Дымчато-серый филамент GLDEN-ST64DSS

| Модель | Код продукта | Модель, Вт | Цветовая температура | Размеры Ш*В (мм) | Световой поток, Лм | Шт. в коробке |
|------------------------------|--------------|------------|----------------------|------------------|--------------------|---------------|
| GLDEN-ST64DSS-6-230-E27-1800 | 685000 | 6 | 1800K | 64*140 | 300 | 5/20 |

EMC CRI≥80 Цоколь E27 360° Рабочее напряжение 200-265 Вольт Гарантия 2 ГОДА

1800K тёплый белый свет

Золотой филамент можно использовать для дополнительного освещения. Золотистый свет ламп придаст интерьеру атмосферу умиротворённости и теплоты. Данные филаментные лампы отлично сочетаются с металлическими подвесами **TM General** серии «Loft», соединяя подвес и лампу – получаем готовое решение для интерьера.



GLDEN-ST64S Золото

| Модель | Код продукта | Модель, Вт | Цветовая температура | Размеры Ш*В (мм) | Световой поток, Лм | Шт. в коробке |
|---------------------------------------|--------------|------------|----------------------|------------------|--------------------|---------------|
| GLDEN-ST64S-8-230-E27-2700 Золото | 655301 | 8 | 2700K | 64*140 | 750 | 5/20 |
| GLDEN-ST64S-10-230-E27-2700 Золото | 655302 | 10 | 2700K | 64*140 | 810 | 5/20 |
| GLDEN-ST64S-13-230-E27-2700 Золото | 655303 | 13 | 2700K | 64*140 | 1025 | 5/20 |

EMC CRI≥80 Цоколь E27 360° Рабочее напряжение 200-265 Вольт Гарантия 2 ГОДА



GLDEN-ST64SS Спираль Золото

| Модель | Код продукта | Модель, Вт | Цветовая температура | Размеры Ш*В (мм) | Световой поток, Лм | Шт. в коробке |
|---------------------------------------|--------------|------------|----------------------|------------------|--------------------|---------------|
| GLDEN-ST64SS-7-230-E27-2700 Золото | 655306 | 7 | 2700K | 64*140 | 540 | 5/20 |

EMC CRI≥80 Цоколь E27 360° Рабочее напряжение 200-265 Вольт Гарантия 2 ГОДА

2700K тёплый белый свет



Шар GLDEN-G95S Золото

| Модель | Код продукта | Модель, Вт | Цветовая температура | Размеры Ш*В (мм) | Световой поток, Лм | Шт. в коробке |
|--------------------------------------|--------------|------------|----------------------|------------------|--------------------|---------------|
| GLDEN-G95S-8-230-E27-2700 Золото | 655307 | 8 | 2700K | 95*136 | 810 | 5/20 |
| GLDEN-G95S-10-230-E27-2700 Золото | 655308 | 10 | 2700K | 95*136 | 1025 | 5/20 |

EMC CRI \geq 80 Цоколь E27 360° Рабочее напряжение 200-265 Вольт Гарантия 2 ГОДА



Шар GLDEN-G125S Золото

| Модель | Код продукта | Модель, Вт | Цветовая температура | Размеры Ш*В (мм) | Световой поток, Лм | Шт. в коробке |
|---------------------------------------|--------------|------------|----------------------|------------------|--------------------|---------------|
| GLDEN-G125S-8-230-E27-2700 Золото | 655309 | 8 | 2700K | 125*165 | 810 | 5/20 |
| GLDEN-G125S-10-230-E27-2700 Золото | 655310 | 10 | 2700K | 125*165 | 1025 | 5/20 |

EMC CRI \geq 80 Цоколь E27 360° Рабочее напряжение 200-265 Вольт Гарантия 2 ГОДА

2700K тёплый белый свет



Шар новогодний - это дизайнерская новинка **TM General**, выполненная в форме стеклянного шара с светодиодной гирляндой, представленной в двух цветовых решениях (многоцветной **RGB** и тёплый белый свет **2700K**). Лампа разработана специально для создания атмосферы комфорта, уюта и праздника в Вашем доме.



NEW

2700K тёплый белый свет
RGB-многоцветный

GLDEN-G95 Шар новогодний

| Модель | Код продукта | Модель, Вт | Цветовая температура | Размеры Ш*В (мм) | Световой поток, Лм | Шт. в коробке |
|----------------------------|--------------|------------|----------------------|------------------|--------------------|---------------|
| GLDEN-G95SW-1-230-E27-2700 | 649922 | 1 | 2700K | 95*136 | 80 | 5/20 |
| GLDEN-G95SW-1-230-E27-RGB | 649921 | 1 | RGB | 95*136 | 80 | 5/20 |

EMC CRI \geq 80 Цоколь E27 360° Рабочее напряжение 200-265 Вольт Гарантия 2 ГОДА

ШАР НОВОГОДНИЙ





Металлические подвесы серии «Loft» компании General представляют собой единство классики и современности. Они отлично впишутся в убранство практически любого помещения: утончённость и простота потолочного ретро-патрона будет уместно смотреться в вашей квартире, лофте, над барной стойкой или уютном ресторане. Подвес идеально сочетается с декоративным филаментом **General**.



Подвес
 GLH-ME-E27-БРОНЗА



Подвес
 GLH-ME-E27-ЛАТУНЬ



Подвес
 GLH-ME-E27-МЕДЬ



Подвес
 GLH-ME-E27-НИКЕЛЬ

| Модель | Код продукта | Напряжение, В | Цоколь | Цвет | Размеры (Ш*В) мм | Шт. в коробке |
|--------------------------|--------------|---------------|--------|--------|------------------|---------------|
| Подвес GLH-ME-E27-БРОНЗА | 682000 | 220-240 | E27 | Бронза | 1м | 1/40 |
| Подвес GLH-ME-E27-ЛАТУНЬ | 682100 | 220-240 | E27 | Латунь | 1м | 1/40 |
| Подвес GLH-ME-E27-МЕДЬ | 682300 | 220-240 | E27 | Медь | 1м | 1/40 |
| Подвес GLH-ME-E27-НИКЕЛЬ | 682400 | 220-240 | E27 | Никель | 1м | 1/40 |

Серия Эко - премиальное качество благодаря многоступенчатому контролю на всех стадиях производства продукции, обеспечивающее высокий уровень надёжности и совершенные технические решения - это основные черты светодиодных ламп **TM General**.



Высокотехнологичный производственный Процесс

- Только автоматические сборочные линии
- 7-ми ступенчатый контроль качества
- Компоненты премиального класса
- Произведено в соответствии с европейскими стандартами

A+

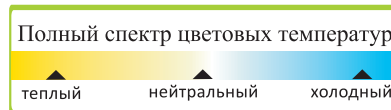

GLDEN-WA60

| Модель | Код продукта | Модель, Вт | Цветовая температура | Размеры Ш*В (мм) | Световой поток, Лм | Шт. в коробке |
|----------------------------|--------------|------------|----------------------|------------------|--------------------|---------------|
| GLDEN-WA60-11-230-E27-2700 | 636700 | 11 | 2700K | 60*113 | 800 | 10/100 |
| GLDEN-WA60-11-230-E27-4500 | 636800 | 11 | 4500K | 60*113 | 850 | 10/100 |
| GLDEN-WA60-11-230-E27-6500 | 636900 | 11 | 6500K | 60*113 | 870 | 10/100 |
| GLDEN-WA60-14-230-E27-2700 | 637000 | 14 | 2700K | 60*118 | 1000 | 10/100 |
| GLDEN-WA60-14-230-E27-4500 | 637100 | 14 | 4500K | 60*118 | 1050 | 10/100 |
| GLDEN-WA60-14-230-E27-6500 | 637200 | 14 | 6500K | 60*118 | 1080 | 10/100 |
| GLDEN-WA60-17-230-E27-2700 | 637300 | 17 | 2700K | 60*118 | 1200 | 10/100 |
| GLDEN-WA60-17-230-E27-4500 | 637400 | 17 | 4500K | 60*118 | 1260 | 10/100 |
| GLDEN-WA60-17-230-E27-6500 | 637500 | 17 | 6500K | 60*118 | 1300 | 10/100 |
| GLDEN-WA60-20-230-E27-4500 | 690000 | 20 | 4500K | 60*120 | 1575 | 10/50 |
| GLDEN-WA60-20-230-E27-6500 | 690100 | 20 | 6500K | 60*120 | 1620 | 10/50 |
| GLDEN-WA67-25-230-E27-4500 | 690200 | 25 | 4500K | 65*135 | 1900 | 10/50 |
| GLDEN-WA67-25-230-E27-6500 | 690300 | 25 | 6500K | 65*135 | 1960 | 10/50 |

- 2700K тёплый белый свет
- 4500K нейтральный белый свет
- 6500K холодный белый свет

CRI=80 Цоколь E27  270°  Рабочее напряжение 170-260 Вольт Гарантия 2 ГОДА



Шарик GLDEN-G45F E14

| Модель | Код продукта | Модель, Вт | Цветовая температура | Размеры Ш*В (мм) | Световой поток, Лм | Шт. в коробке |
|----------------------------|--------------|------------|----------------------|------------------|--------------------|---------------|
| GLDEN-G45F-7-230-E14-2700 | 640600 | 7 | 2700K | 45*82 | 520 | 10/100 |
| GLDEN-G45F-7-230-E14-4500 | 640700 | 7 | 4500K | 45*82 | 550 | 10/100 |
| GLDEN-G45F-7-230-E14-6500 | 640800 | 7 | 6500K | 45*82 | 570 | 10/100 |
| GLDEN-G45F-8-230-E14-2700 | 640900 | 8 | 2700K | 45*88 | 610 | 10/100 |
| GLDEN-G45F-8-230-E14-4500 | 641000 | 8 | 4500K | 45*88 | 640 | 10/100 |
| GLDEN-G45F-8-230-E14-6500 | 641100 | 8 | 6500K | 45*88 | 660 | 10/100 |
| GLDEN-G45F-10-230-E14-2700 | 683300 | 10 | 2700K | 45*88 | 800 | 10/100 |
| GLDEN-G45F-10-230-E14-4500 | 683400 | 10 | 4500K | 45*88 | 840 | 10/100 |
| GLDEN-G45F-10-230-E14-6500 | 683500 | 10 | 6500K | 45*88 | 860 | 10/100 |

CRI=80 Цоколь E27 180° Рабочее напряжение 170-260 Вольт Гарантия 2 ГОДА



Шарик GLDEN-G45F E27

| Модель | Код продукта | Модель, Вт | Цветовая температура | Размеры Ш*В (мм) | Световой поток, Лм | Шт. в коробке |
|----------------------------|--------------|------------|----------------------|------------------|--------------------|---------------|
| GLDEN-G45F-7-230-E27-2700 | 639700 | 7 | 2700K | 45*79 | 520 | 10/100 |
| GLDEN-G45F-7-230-E27-4500 | 639800 | 7 | 4500K | 45*79 | 550 | 10/100 |
| GLDEN-G45F-7-230-E27-6500 | 639900 | 7 | 6500K | 45*79 | 570 | 10/100 |
| GLDEN-G45F-8-230-E27-2700 | 640000 | 8 | 2700K | 45*90 | 610 | 10/100 |
| GLDEN-G45F-8-230-E27-4500 | 640100 | 8 | 4500K | 45*90 | 640 | 10/100 |
| GLDEN-G45F-8-230-E27-6500 | 640200 | 8 | 6500K | 45*90 | 660 | 10/100 |
| GLDEN-G45F-10-230-E27-2700 | 683600 | 10 | 2700K | 45*90 | 800 | 10/100 |
| GLDEN-G45F-10-230-E27-4500 | 683700 | 10 | 4500K | 45*90 | 840 | 10/100 |
| GLDEN-G45F-10-230-E27-6500 | 683800 | 10 | 6500K | 45*90 | 860 | 10/100 |

CRI=80 Цоколь E27 180° Рабочее напряжение 170-260 Вольт Гарантия 2 ГОДА

2700K тёплый белый свет
4500K нейтральный белый свет
6500K холодный белый свет



Свеча GLDEN-CF E14

| Модель | Код продукта | Модель, Вт | Цветовая температура | Размеры Ш*В (мм) | Световой поток, Лм | Шт. в коробке |
|--------------------------|--------------|------------|----------------------|------------------|--------------------|---------------|
| GLDEN-CF-7-230-E14-2700 | 637900 | 7 | 2700K | 37*102 | 520 | 10/100 |
| GLDEN-CF-7-230-E14-4500 | 638000 | 7 | 4500K | 37*102 | 550 | 10/100 |
| GLDEN-CF-7-230-E14-6500 | 638100 | 7 | 6500K | 37*102 | 570 | 10/100 |
| GLDEN-CF-8-230-E14-2700 | 638200 | 8 | 2700K | 37*108 | 610 | 10/100 |
| GLDEN-CF-8-230-E14-4500 | 638300 | 8 | 4500K | 37*108 | 640 | 10/100 |
| GLDEN-CF-8-230-E14-6500 | 638400 | 8 | 6500K | 37*108 | 660 | 10/100 |
| GLDEN-CF-10-230-E14-2700 | 682700 | 10 | 2700K | 37*108 | 800 | 10/100 |
| GLDEN-CF-10-230-E14-4500 | 682800 | 10 | 4500K | 37*108 | 840 | 10/100 |
| GLDEN-CF-10-230-E14-6500 | 682900 | 10 | 6500K | 37*108 | 860 | 10/100 |

CRI=80 Цоколь E14  Рабочее напряжение 170-260 Вольт Гарантия 2 ГОДА



Свеча GLDEN-CF E27

| Модель | Код продукта | Модель, Вт | Цветовая температура | Размеры Ш*В (мм) | Световой поток, Лм | Шт. в коробке |
|--------------------------|--------------|------------|----------------------|------------------|--------------------|---------------|
| GLDEN-CF-7-230-E27-2700 | 650000 | 7 | 2700K | 37*101 | 520 | 10/100 |
| GLDEN-CF-7-230-E27-4500 | 650100 | 7 | 4500K | 37*101 | 550 | 10/100 |
| GLDEN-CF-7-230-E27-6500 | 650200 | 7 | 6500K | 37*101 | 570 | 10/100 |
| GLDEN-CF-8-230-E27-2700 | 638500 | 8 | 2700K | 37*108 | 610 | 10/100 |
| GLDEN-CF-8-230-E27-4500 | 638600 | 8 | 4500K | 37*108 | 640 | 10/100 |
| GLDEN-CF-8-230-E27-6500 | 638700 | 8 | 6500K | 37*108 | 660 | 10/100 |
| GLDEN-CF-10-230-E27-2700 | 683000 | 10 | 2700K | 37*108 | 800 | 10/100 |
| GLDEN-CF-10-230-E27-4500 | 683100 | 10 | 4500K | 37*108 | 840 | 10/100 |
| GLDEN-CF-10-230-E27-6500 | 683200 | 10 | 6500K | 37*108 | 860 | 10/100 |

CRI=80 Цоколь E27  Рабочее напряжение 170-260 Вольт Гарантия 2 ГОДА

2700K тёплый белый свет
4500K нейтральный белый свет
6500K холодный белый свет



Свеча на ветру GLDEN-CFW

| Модель | Код продукта | Модель, Вт | Цветовая температура | Размеры Ш*В (мм) | Световой поток, Лм | Шт. в коробке |
|--------------------------|--------------|------------|----------------------|------------------|--------------------|---------------|
| GLDEN-CFW-7-230-E14-2700 | 648800 | 7 | 2700K | 37*131 | 520 | 10/100 |
| GLDEN-CFW-7-230-E14-4500 | 648900 | 7 | 4500K | 37*131 | 550 | 10/100 |
| GLDEN-CFW-7-230-E14-6500 | 649000 | 7 | 6500K | 37*131 | 570 | 10/100 |
| GLDEN-CFW-8-230-E14-2700 | 685400 | 8 | 2700K | 37*131 | 610 | 10/100 |
| GLDEN-CFW-8-230-E14-4500 | 685500 | 8 | 4500K | 37*131 | 640 | 10/100 |
| GLDEN-CFW-8-230-E14-6500 | 685600 | 8 | 6500K | 37*131 | 660 | 10/100 |

CRI=80

Цоколь E14

280°

Рабочее напряжение 170-260 Вольт

Гарантия 2 ГОДА

- 2700K** тёплый белый свет
- 4500K** нейтральный белый свет
- 6500K** холодный белый свет



PROMO серия TM General - это комплексное решение для бытового освещения, доступное каждому покупателю. Серия представлена в двух вариантах упаковки (одна лампа / три лампы в упаковке). Комплекты 3 лампы в одной упаковке позволяют значительно сэкономить деньги и время покупателей для поиска идентичных ламп в одной упаковке. Удобная упаковка, выгодная цена, высокое качество - ключевые особенности линейки светодиодных ламп «**PROMO**».

серия PROMO





A60 GLDEN-WA60P

| Модель | Код продукта | Модель, Вт | Цветовая температура | Размеры (Ш*В) мм | Шт. в коробке |
|-----------------------------|--------------|------------|----------------------|------------------|---------------|
| GLDEN-WA60P-11-230-E27-2700 | 641121 | 11 | 2700 K | 60*103 | 10/100 |
| GLDEN-WA60P-11-230-E27-4500 | 641122 | 11 | 4500 K | 60*103 | 10/100 |
| GLDEN-WA60P-11-230-E27-6500 | 641123 | 11 | 6500 K | 60*103 | 10/100 |
| GLDEN-WA60P-15-230-E27-2700 | 660343 | 15 | 2700 K | 60*113 | 10/100 |
| GLDEN-WA60P-15-230-E27-4500 | 660344 | 15 | 4500 K | 60*113 | 10/100 |
| GLDEN-WA60P-15-230-E27-6500 | 660345 | 15 | 6500 K | 60*113 | 10/100 |
| GLDEN-WA60P-20-230-E27-2700 | 660346 | 20 | 2700 K | 60*118 | 10/100 |
| GLDEN-WA60P-20-230-E27-4500 | 660347 | 20 | 4500 K | 60*118 | 10/100 |
| GLDEN-WA60P-20-230-E27-6500 | 660348 | 20 | 6500 K | 60*118 | 10/100 |
| GLDEN-WA60P-25-230-E27-2700 | 660349 | 25 | 2700 K | 60*118 | 10/100 |
| GLDEN-WA60P-25-230-E27-4500 | 660350 | 25 | 4500 K | 60*118 | 10/100 |
| GLDEN-WA60P-25-230-E27-6500 | 660351 | 25 | 6500 K | 60*118 | 10/100 |

CRI=80 Цоколь E27 270° Рабочее напряжение 190-260 Вольт Гарантия 1 ГОД



Свеча CF-P

| Модель | Код продукта | Модель, Вт | Цветовая температура | Размеры (Ш*В) мм | Шт. в коробке |
|---------------------------|--------------|------------|----------------------|------------------|---------------|
| GLDEN-CF-P-8-230-E14-2700 | 650002 | 8 | 2700 K | 37*105 | 10/100 |
| GLDEN-CF-P-8-230-E14-4500 | 650003 | 8 | 4500 K | 37*105 | 10/100 |
| GLDEN-CF-P-8-230-E14-6500 | 650004 | 8 | 6500 K | 37*105 | 10/100 |

CRI=80 Цоколь E14 280° Рабочее напряжение 190-260 Вольт Гарантия 1 ГОД



Шарик G45F-P

| Модель | Код продукта | Модель, Вт | Цветовая температура | Размеры (Ш*В) мм | Шт. в коробке |
|-----------------------------|--------------|------------|----------------------|------------------|---------------|
| GLDEN-G45F-P-8-230-E27-2700 | 650005 | 8 | 2700 K | 45*82 | 10/100 |
| GLDEN-G45F-P-8-230-E27-4500 | 650006 | 8 | 4500 K | 45*82 | 10/100 |
| GLDEN-G45F-P-8-230-E27-6500 | 650007 | 8 | 6500 K | 45*82 | 10/100 |

CRI=80 Цоколь E27 180° Рабочее напряжение 190-260 Вольт Гарантия 1 ГОД

2700K тёплый белый свет
4500K нейтральный белый свет
6500K холодный белый свет



GLDEN-R Рефлектор

| Модель | Код продукта | Модель, Вт | Цветовая температура | Размеры Ш*В (мм) | Световой поток, Лм | Шт. в коробке |
|---------------------------|--------------|------------|----------------------|------------------|--------------------|---------------|
| GLDEN-R39-5-230-E14-2700 | 648200 | 5 | 2700K | 39*68 | 260 | 10/100 |
| GLDEN-R39-5-230-E14-4500 | 648300 | 5 | 4500K | 39*68 | 270 | 10/100 |
| GLDEN-R39-5-230-E14-6500 | 648400 | 5 | 6500K | 39*68 | 280 | 10/100 |
| GLDEN-R50-7-230-E14-2700 | 648500 | 7 | 2700K | 50x86 | 420 | 10/100 |
| GLDEN-R50-7-230-E14-4500 | 648600 | 7 | 4500K | 50x86 | 450 | 10/100 |
| GLDEN-R50-7-230-E14-6500 | 648700 | 7 | 6500K | 50x86 | 460 | 10/100 |
| GLDEN-R63-8-230-E27-2700 | 650900 | 8 | 2700K | 63x105 | 620 | 10/50 |
| GLDEN-R63-8-230-E27-4500 | 651000 | 8 | 4500K | 63x105 | 650 | 10/50 |
| GLDEN-R63-8-230-E27-6500 | 651100 | 8 | 6500K | 63x105 | 660 | 10/50 |
| GLDEN-R80-10-230-E27-2700 | 628400 | 10 | 2700K | 80x116 | 835 | 10/50 |
| GLDEN-R80-10-230-E27-4500 | 628500 | 10 | 4500K | 80x116 | 850 | 10/50 |
| GLDEN-R80-10-230-E27-6500 | 628600 | 10 | 6500K | 80x116 | 860 | 10/50 |

CRI=80 Цоколь E14 Цоколь E27  110°  Рабочее напряжение 170-260 Вольт Гарантия 2 ГОДА

GLT8F Лампа T8

| Модель | Код продукта | Модель, Вт | Цветовая температура | Размеры Ш*В (мм) | Световой поток, Лм | Шт. в коробке |
|----------------------|--------------|------------|----------------------|------------------|--------------------|---------------|
| GLT8F-600-10-4000-M | 654200 | 10 | 4000K | 600*26 | 840 | 30 |
| GLT8F-600-10-6500-M | 654300 | 10 | 6500K | 600*26 | 860 | 30 |
| GLT8F-1200-18-4000-M | 635300 | 18 | 4000K | 1200*26 | 1600 | 30 |
| GLT8F-1200-18-6500-M | 635400 | 18 | 6500K | 1200*26 | 1680 | 30 |

CRI=80 Цоколь G13  320°  Рабочее напряжение 180-260 Вольт Гарантия 2 ГОДА

2700K тёплый белый свет
4500K нейтральный белый свет

4000K нейтральный белый свет
6500K холодный белый свет

Высокомощные светодиодные лампы TM General на сегодняшний день - это наиболее яркое решение в сфере бытового и промышленного освещения в области светодиодных ламп. Данный тип ламп - это современная замена люминесцентных ламп высокой мощности, современный аналог ртутных и натриевых ламп высокого давления сопоставимых мощностей. Область применения: производственные, торговые складские помещения, освещение улиц, парковки, стадионы. В линейке представлены высокомощные лампы 30-200 Ватт. Высокомощные светодиодные лампы **TM General** можно использовать в стандартных промышленных светильниках РСП, НСП, ГСП, ЖСП, предварительно удалив ЭПРА.



GLDEN-HPL Высокомощные лампы

| Модель | Код продукта | Модель, Вт | Цветовая температура | Размеры Ш*В (мм) | Световой поток, Лм | Шт. в коробке |
|-------------------------------|--------------|------------|----------------------|------------------|--------------------|---------------|
| GLDEN-HPL-30-230-E27-4000 | 660005 | 30 | 4000K | 100*159 | 2050 | 1/30 |
| GLDEN-HPL-30-230-E27-6500 | 660001 | 30 | 6500K | 100*159 | 2150 | 1/30 |
| GLDEN-HPL-40-230-E27-4000 | 660006 | 40 | 4000K | 118*186 | 3100 | 1/20 |
| GLDEN-HPL-40-230-E27-6500 | 660002 | 40 | 6500K | 118*186 | 3200 | 1/20 |
| GLDEN-HPL-50-230-E27-6500 | 660003 | 50 | 6500K | 138*206 | 4300 | 1/8 |
| GLDEN-HPL-65-230-E27-6500 | 660008 | 65 | 6500K | 161*276 | 5500 | 1/8 |
| GLDEN-HPL-80BT-230-E27-6500* | 694200 | 80 | 6500K | 140*300 | 6000 | 1/20 |
| GLDEN-HPL-100BT-230-E27-6500* | 694300 | 100 | 6500K | 140*300 | 7100 | 1/20 |
| GLDEN-HPL-150BT-230-E27-6500* | 694400 | 150 | 6500K | 160*323 | 11000 | 1/15 |
| GLDEN-HPL-200BT-230-E27-6500* | 694500 | 200 | 6500K | 160*323 | 13400 | 1/15 |
| GA-E27/E40 | 682600 | | | | | 1/25 |

CRI=80

Цоколь E27

270°

Рабочее напряжение 170-260 Вольт

Гарантия 2 ГОДА



* Высокомощные лампы от 80 Ватт идут в комплекте с переходником на E 40.

4000K нейтральный белый свет
6500K холодный белый свет

Серия капсульных светодиодных ламп TM General - это широкая линейка современных светодиодных ламп компактного размера с высоким световым потоком, высоким индексом цветопередачи и долгим сроком эксплуатации. Материал колб данной линейки представлен в нескольких вариантах: стекло, силикон, пластик. Подобный ассортимент позволяет выбрать лампу на любой вкус. Светодиодные лампы с цоколем G4, в зависимости от модели, совместимы с сетями с напряжением 12 Вольт и 220 Вольт, одним из преимуществ является работа как в сетях с переменным током, так и постоянным. Лампы с цоколем G9 работают в сети с напряжением 220 Вольт. Светодиодные лампы данной линейки - это современная замена галогеновых ламп, отличающаяся большей надёжностью, высокой энергоэффективностью. Лампы гармонично смотрятся в любых светильниках и люстрах, в особенности в хрустальных, благодаря углу рассеивания 360 градусов, создающему красивую игру света на гранях хрусталя.



GLDEN-G4 220 Вольт

| Модель | Код продукта | Модель, Вт | Цветовая температура | Размеры Ш*В (мм) | Световой поток, Лм | Шт. в коробке |
|-----------------------|--------------|------------|----------------------|------------------|--------------------|---------------|
| GLDEN-G4-3-S-220-2700 | 651200 | 3 | 2700K | 10*36 | 105 | 5/100/500 |
| GLDEN-G4-3-S-220-4500 | 651300 | 3 | 4500K | 10*36 | 110 | 5/100/500 |
| GLDEN-G4-3-S-220-6500 | 684000 | 3 | 6500K | 10*36 | 110 | 5/100/500 |

EMC CRI≥80 Цоколь G4  360°  Рабочее напряжение 220-240 Вольт Гарантия 2 ГОДА

GLDEN-G4 220 Вольт

| Модель | Код продукта | Модель, Вт | Цветовая температура | Размеры Ш*В (мм) | Световой поток, Лм | Шт. в коробке |
|-------------------------|--------------|------------|----------------------|------------------|--------------------|---------------|
| GLDEN-G4-3.5-S-220-2700 | 651400 | 3,5 | 2700K | 11*43 | 210 | 5/100/500 |
| GLDEN-G4-3.5-S-220-4500 | 651500 | 3,5 | 4500K | 11*43 | 215 | 5/100/500 |

EMC CRI≥80 Цоколь G4  360°  Рабочее напряжение 220-240 Вольт Гарантия 2 ГОДА

- 2700K тёплый белый свет
- 4500K нейтральный белый свет
- 6500K холодный белый свет



GLDEN-G4 220 Вольт

| Модель | Код продукта | Модель, Вт | Цветовая температура | Размеры Ш*В (мм) | Световой поток, Лм | Шт. в коробке |
|-----------------------|--------------|------------|----------------------|------------------|--------------------|---------------|
| GLDEN-G4-4-5-220-2700 | 651600 | 4 | 2700K | 15*43 | 265 | 5/100/500 |
| GLDEN-G4-4-5-220-4500 | 651700 | 4 | 4500K | 15*43 | 270 | 5/100/500 |

EMC CRI≥80 Цоколь G4 360° Рабочее напряжение 220-240 Вольт Гарантия 2 ГОДА



GLDEN-G4 220 Вольт

| Модель | Код продукта | Модель, Вт | Цветовая температура | Размеры Ш*В (мм) | Световой поток, Лм | Шт. в коробке |
|-----------------------|--------------|------------|----------------------|------------------|--------------------|---------------|
| GLDEN-G4-3-C-220-2700 | 651800 | 3 | 2700K | 10*37.5 | 190 | 5/100/500 |
| GLDEN-G4-3-C-220-4500 | 651900 | 3 | 4500K | 10*37.5 | 195 | 5/100/500 |

EMC CRI≥80 Цоколь G4 360° Рабочее напряжение 220-240 Вольт Гарантия 2 ГОДА



GLDEN-G4 220 Вольт

| Модель | Код продукта | Модель, Вт | Цветовая температура | Размеры Ш*В (мм) | Световой поток, Лм | Шт. в коробке |
|-----------------------|--------------|------------|----------------------|------------------|--------------------|---------------|
| GLDEN-G4-5-P-220-2700 | 652000 | 5 | 2700K | 16*45 | 355 | 5/100/500 |
| GLDEN-G4-5-P-220-4500 | 652100 | 5 | 4500K | 16*45 | 360 | 5/100/500 |

EMC CRI≥80 Цоколь G4 360° Рабочее напряжение 220-240 Вольт Гарантия 2 ГОДА

2700K тёплый белый свет
4500K нейтральный белый свет
6500K холодный белый свет

КАПСУЛЬНЫЕ ЛАМПЫ G4

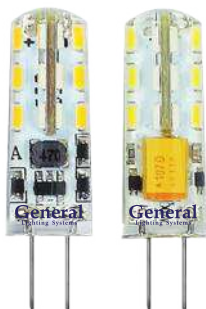

GLDEN-G4 12 Вольт

| Модель | Код продукта | Модель, Вт | Цветовая температура | Размеры Ш*В (мм) | Световой поток, Лм | Шт. в коробке |
|----------------------|--------------|------------|----------------------|------------------|--------------------|---------------|
| GLDEN-G4-3-S-12-2700 | 652200 | 3 | 2700K | 10*36 | 105 | 5/100/500 |
| GLDEN-G4-3-S-12-4500 | 652300 | 3 | 4500K | 10*36 | 110 | 5/100/500 |
| GLDEN-G4-3-S-12-6500 | 684500 | 3 | 6500K | 10*36 | 110 | 5/100/500 |

EMC CRI≥80 Цоколь G4  Рабочее напряжение 12 Вольт Гарантия 2 ГОДА Ток AC/DC



GLDEN-G4 12 Вольт

| Модель | Код продукта | Модель, Вт | Цветовая температура | Размеры Ш*В (мм) | Световой поток, Лм | Шт. в коробке |
|------------------------|--------------|------------|----------------------|------------------|--------------------|---------------|
| GLDEN-G4-3.5-S-12-2700 | 652400 | 3,5 | 2700K | 13*38 | 210 | 5/100/500 |
| GLDEN-G4-3.5-S-12-4500 | 652500 | 3,5 | 4500K | 13*38 | 215 | 5/100/500 |

EMC CRI≥80 Цоколь G4  Рабочее напряжение 12 Вольт Гарантия 2 ГОДА Ток AC/DC



GLDEN-G4 12 Вольт

| Модель | Код продукта | Модель, Вт | Цветовая температура | Размеры Ш*В (мм) | Световой поток, Лм | Шт. в коробке |
|----------------------|--------------|------------|----------------------|------------------|--------------------|---------------|
| GLDEN-G4-3-C-12-2700 | 652600 | 3 | 2700K | 10*37.5 | 185 | 5/100/500 |
| GLDEN-G4-3-C-12-4500 | 652700 | 3 | 4500K | 10*37.5 | 190 | 5/100/500 |
| GLDEN-G4-3-C-12-6500 | 683900 | 3 | 6500K | 10*37.5 | 190 | 5/100/500 |

EMC CRI≥80 Цоколь G4  Рабочее напряжение 12 Вольт Гарантия 2 ГОДА Ток AC/DC

2700K тёплый белый свет
4500K нейтральный белый свет
6500K холодный белый свет



GLDEN-G4 12 Вольт

| Модель | Код продукта | Модель, Вт | Цветовая температура | Размеры Ш*В (мм) | Световой поток, Лм | Шт. в коробке |
|----------------------|--------------|------------|----------------------|------------------|--------------------|---------------|
| GLDEN-G4-3-M-12-2700 | 652800 | 3 | 2700K | 12*38 | 115 | 5/100/500 |
| GLDEN-G4-3-M-12-4500 | 652900 | 3 | 4500K | 12*38 | 120 | 5/100/500 |

EMC CRI \geq 80 Цоколь G4  360°  Рабочее напряжение 12 Вольт Гарантия 2 ГОДА Ток АС/DC



GLDEN-G4 12 Вольт

| Модель | Код продукта | Модель, Вт | Цветовая температура | Размеры Ш*В (мм) | Световой поток, Лм | Шт. в коробке |
|------------------------|--------------|------------|----------------------|------------------|--------------------|---------------|
| GLDEN-G4-3.5-M-12-2700 | 653000 | 3,5 | 2700K | 16.2*47.5 | 210 | 5/100/500 |
| GLDEN-G4-3.5-M-12-4500 | 653100 | 3,5 | 4500K | 16.2*47.5 | 215 | 5/100/500 |

EMC CRI \geq 80 Цоколь G4  360°  Рабочее напряжение 12 Вольт Гарантия 2 ГОДА Ток АС/DC



GLDEN-G4 12 Вольт

| Модель | Код продукта | Модель, Вт | Цветовая температура | Размеры Ш*В (мм) | Световой поток, Лм | Шт. в коробке |
|----------------------|--------------|------------|----------------------|------------------|--------------------|---------------|
| GLDEN-G4-5-P-12-2700 | 653200 | 5 | 2700K | 16*45 | 315 | 5/100/500 |
| GLDEN-G4-5-P-12-4500 | 653300 | 5 | 4500K | 16*45 | 320 | 5/100/500 |

EMC CRI \geq 80 Цоколь G4  360°  Рабочее напряжение 12 Вольт Гарантия 2 ГОДА Ток АС/DC

2700K тёплый белый свет
4500K нейтральный белый свет

КАПСУЛЬНЫЕ ЛАМПЫ G4



GLDEN-G9 220 Вольт

| Модель | Код продукта | Модель, Вт | Цветовая температура | Размеры Ш*В (мм) | Световой поток, Лм | Шт. в коробке |
|-----------------------|--------------|------------|----------------------|------------------|--------------------|---------------|
| GLDEN-G9-4-M-220-2700 | 653400 | 4 | 2700K | 16.2*47.5 | 210 | 5/100/500 |
| GLDEN-G9-4-M-220-4500 | 653500 | 4 | 4500K | 16.2*47.5 | 215 | 5/100/500 |

EMC CRI \geq 80 Цоколь G9  360°  Рабочее напряжение 220-240 Вольт Гарантия 2 ГОДА



GLDEN-G9 220 Вольт

| Модель | Код продукта | Модель, Вт | Цветовая температура | Размеры Ш*В (мм) | Световой поток, Лм | Шт. в коробке |
|-----------------------|--------------|------------|----------------------|------------------|--------------------|---------------|
| GLDEN-G9-5-S-220-2700 | 653600 | 5 | 2700K | 15*50 | 265 | 5/100/500 |
| GLDEN-G9-5-S-220-4500 | 653700 | 5 | 4500K | 15*50 | 270 | 5/100/500 |
| GLDEN-G9-5-S-220-6500 | 684200 | 5 | 6500K | 15*50 | 270 | 5/100/500 |
| GLDEN-G9-5-P-220-2700 | 653800 | 5 | 2700K | 15*50 | 315 | 5/100/500 |
| GLDEN-G9-5-P-220-4500 | 653900 | 5 | 4500K | 15*50 | 320 | 5/100/500 |
| GLDEN-G9-5-P-220-6500 | 684100 | 5 | 6500K | 15*50 | 320 | 5/100/500 |

EMC CRI \geq 80 Цоколь G9  360°  Рабочее напряжение 220-240 Вольт Гарантия 2 ГОДА



GLDEN-G9 220 Вольт

| Модель | Код продукта | Модель, Вт | Цветовая температура | Размеры Ш*В (мм) | Световой поток, Лм | Шт. в коробке |
|-----------------------|--------------|------------|----------------------|------------------|--------------------|---------------|
| GLDEN-G9-7-P-220-2700 | 654000 | 7 | 2700K | 15*62 | 425 | 5/100/500 |
| GLDEN-G9-7-P-220-4500 | 654100 | 7 | 4500K | 15*62 | 430 | 5/100/500 |

EMC CRI \geq 80 Цоколь G9  360°  Рабочее напряжение 220-240 Вольт Гарантия 2 ГОДА

2700K тёплый белый свет
4500K нейтральный белый свет
6500K холодный белый свет



GLDEN-G9 COB Стекло

| Модель | Код продукта | Модель, Вт | Цветовая температура | Размеры Ш*В (мм) | Световой поток, Лм | Шт. в коробке |
|---------------------------|--------------|------------|----------------------|------------------|--------------------|---------------|
| GLDEN-COB-3-G-220-G9-4500 | 684400 | 3 | 4500K | 16*59 | 380 | 5/100/500 |
| GLDEN-COB-3-G-220-G9-6500 | 686100 | 3 | 6500K | 16*59 | 410 | 5/100/500 |

EMC CRI \geq 80 Цоколь **G9**  **360°**  Рабочее напряжение **220-240 Вольт** Гарантия **2 ГОДА**



GU 5.3 Стекло

| Модель | Код продукта | Модель, Вт | Цветовая температура | Размеры Ш*В (мм) | Световой поток, Лм | Шт. в коробке |
|----------------------------|--------------|------------|----------------------|------------------|--------------------|---------------|
| GLDEN-COB-3-230-GU5.3-4500 | 684300 | 3 | 4500K | 16*59 | 380 | 5/100/500 |
| GLDEN-COB-3-230-GU5.3-6500 | 686000 | 3 | 6500K | 16*59 | 410 | 5/100/500 |

EMC CRI \geq 80 Цоколь **GU 5.3**  **360°**  Рабочее напряжение **220-240 Вольт** Гарантия **2 ГОДА**

4500K нейтральный белый свет
6500K холодный белый свет



GLDEN-GX53

| Модель | Код продукта | Модель, Вт | Цветовая температура | Размеры Ш*В (мм) | Световой поток, Лм | Шт. в коробке |
|-----------------------------|--------------|------------|----------------------|------------------|--------------------|---------------|
| GLDEN-GX53-7-230-GX53-2700 | 642400 | 7 | 2700K | 75*22 | 415 | 10/100 |
| GLDEN-GX53-7-230-GX53-4500 | 642500 | 7 | 4500K | 75*22 | 435 | 10/100 |
| GLDEN-GX53-7-230-GX53-6500 | 642600 | 7 | 6500K | 75*22 | 450 | 10/100 |
| GLDEN-GX53-9-230-GX53-2700 | 642700 | 9 | 2700K | 75*22 | 600 | 10/100 |
| GLDEN-GX53-9-230-GX53-4500 | 642800 | 9 | 4500K | 75*22 | 640 | 10/100 |
| GLDEN-GX53-9-230-GX53-6500 | 642900 | 9 | 6500K | 75*22 | 660 | 10/100 |
| GLDEN-GX53-12-230-GX53-2700 | 685100 | 12 | 2700K | 75*22 | 750 | 10/100 |
| GLDEN-GX53-12-230-GX53-4500 | 685200 | 12 | 4500K | 75*22 | 770 | 10/100 |
| GLDEN-GX53-12-230-GX53-6500 | 685300 | 12 | 6500K | 75*22 | 790 | 10/100 |
| GLDEN-GX53-15-230-GX53-2700 | 641118 | 15 | 2700K | 75*29 | 1050 | 10/100 |
| GLDEN-GX53-15-230-GX53-4500 | 641119 | 15 | 4500K | 75*29 | 1100 | 10/100 |
| GLDEN-GX53-15-230-GX53-6500 | 641120 | 15 | 6500K | 75*29 | 1150 | 10/100 |

CRI=80

Цоколь GX53



Рабочее напряжение 170-260 Вольт

Гарантия 2 ГОДА



GCL-GX53 с термокольцом

| Модель | Код продукта | Цвет корпуса | Размеры (Диаметр/В), мм | Установочное отверстие (Диаметр), мм |
|------------------|--------------|------------------|-------------------------|--------------------------------------|
| GCL-GX53-H18-W | 432100 | белый | 100x18 | 86 |
| GCL-GX53-H18-C | 432200 | хром | 100*18 | 86 |
| GCL-GX53-H18-G | 432300 | золото | 100*18 | 86 |
| GCL-GX53-H18-SN | 432400 | сатин-никель | 100*18 | 86 |
| GCL-GX53-H18-GA | 432500 | античный зелёный | 100*18 | 86 |
| GCL-GX53-H18-RA | 432600 | античный красный | 100*18 | 86 |
| GCL-GX53-H18-GM | 432700 | тёмно-серый | 100*18 | 86 |
| 2шт | | | | |
| GCL-2GX53-H18-C | 689130 | хром | 100*18 | 86 |
| GCL-2GX53-H18-G | 689140 | золото | 100*18 | 86 |
| GCL-2GX53-H18-SN | 689150 | сатин-никель | 100*18 | 86 |
| GCL-2GX53-H18-W | 689160 | белый | 100*18 | 86 |

Тип патрона GX53

Степень защиты IP20

Рабочее напряжение 220-240 Вольт

Гарантия 2 ГОДА

2700K тёплый белый свет
4500K нейтральный белый свет
6500K холодный белый свет





GCL-GX53 с термокольцом

| Модель | Код продукта | Цвет корпуса | Размеры (Диаметр/В), мм | Установочное отверстие (Диаметр), мм |
|-------------------|--------------|--------------|-------------------------|--------------------------------------|
| 10шт | | | | |
| GCL-10GX53-H18-C | 689000 | хром | 100*18 | 86 |
| GCL-10GX53-H18-G | 689100 | золото | 100*18 | 86 |
| GCL-10GX53-H18-SN | 689110 | сатин-никель | 100*18 | 86 |
| GCL-10GX53-H18-W | 689120 | белый | 100*18 | 86 |

Тип патрона **GX53** Степень защиты **IP20** ⚡ Рабочее напряжение **220-240** Вольт Гарантия **2 ГОДА**

GCL-GX53

| Модель | Код продукта | Цвет корпуса | Размеры (Диаметр/В), мм | Установочное отверстие (Диаметр), мм |
|-------------------|--------------|------------------|-------------------------|--------------------------------------|
| GCL-GX53-H38-W | 431400 | белый | 108*38 | 87 |
| GCL-GX53-H38-C | 431500 | хром | 108*38 | 87 |
| GCL-GX53-H38-G | 431600 | золото | 108*38 | 87 |
| GCL-GX53-H38-SN | 431700 | сатин-никель | 108*38 | 87 |
| GCL-GX53-H38-GA | 431800 | античный зеленый | 108*38 | 87 |
| GCL-GX53-H38-RA | 431900 | античный красный | 108*38 | 87 |
| GCL-GX53-H38-GM | 432000 | темно-серый | 108*38 | 87 |
| 2 шт | | | | |
| GCL-2GX53-H38-C | 689240 | хром | 108*38 | 87 |
| GCL-2GX53-H38-G | 689250 | золото | 108*38 | 87 |
| GCL-2GX53-H38-GA | 689260 | античный зеленый | 108*38 | 87 |
| GCL-2GX53-H38-GM | 689270 | темно-серый | 108*38 | 87 |
| GCL-2GX53-H38-RA | 689280 | античный красный | 108*38 | 87 |
| GCL-2GX53-H38-SN | 689290 | сатин-никель | 108*38 | 87 |
| GCL-2GX53-H38-W | 689300 | белый | 108*38 | 87 |
| 10шт | | | | |
| GCL-10GX53-H38-C | 689170 | хром | 108*38 | 87 |
| GCL-10GX53-H38-G | 689180 | золото | 108*38 | 87 |
| GCL-10GX53-H38-GA | 689190 | античный зеленый | 108*38 | 87 |
| GCL-10GX53-H38-GM | 689200 | темно-серый | 108*38 | 87 |
| GCL-10GX53-H38-RA | 689210 | античный красный | 108*38 | 87 |
| GCL-10GX53-H38-SN | 689220 | сатин-никель | 108*38 | 87 |
| GCL-10GX53-H38-W | 689230 | белый | 108*38 | 87 |

Тип патрона **GX53** Степень защиты **IP20** ⚡ Рабочее напряжение **220-240** Вольт Гарантия **2 ГОДА**





GLDEN-MR16 Матовый GU 5.3

| Модель | Код продукта | Модель, Вт | Цветовая температура | Размеры Ш*В (мм) | Световой поток, Лм | Шт. в коробке |
|------------------------------|--------------|------------|----------------------|------------------|--------------------|---------------|
| GLDEN-MR16-7-230-GU5.3-3000 | 632700 | 7 | 3000K | 50*48 | 450 | 10/100 |
| GLDEN-MR16-7-230-GU5.3-4500 | 632800 | 7 | 4500K | 50*48 | 470 | 10/100 |
| GLDEN-MR16-7-230-GU5.3-6500 | 632900 | 7 | 6500K | 50*48 | 490 | 10/100 |
| GLDEN-MR16-8-230-GU5.3-3000 | 650300 | 8 | 3000K | 50*48 | 500 | 10/100 |
| GLDEN-MR16-8-230-GU5.3-4500 | 650400 | 8 | 4500K | 50*48 | 520 | 10/100 |
| GLDEN-MR16-8-230-GU5.3-6500 | 650500 | 8 | 6500K | 50*48 | 540 | 10/100 |
| GLDEN-MR16-10-230-GU5.3-3000 | 686200 | 10 | 3000K | 50*48 | 600 | 10/100 |
| GLDEN-MR16-10-230-GU5.3-4500 | 686300 | 10 | 4500K | 50*48 | 630 | 10/100 |
| GLDEN-MR16-10-230-GU5.3-6500 | 686400 | 10 | 6500K | 50*48 | 650 | 10/100 |
| GLDEN-MR16-12-230-GU5.3-3000 | 660313 | 12 | 3000K | 50*48 | 710 | 10/100 |
| GLDEN-MR16-12-230-GU5.3-4500 | 660311 | 12 | 4500K | 50*48 | 740 | 10/100 |
| GLDEN-MR16-12-230-GU5.3-6500 | 660312 | 12 | 6500K | 50*48 | 770 | 10/100 |

CRI=80

Цоколь
GU5.3

110°

Рабочее напряжение
170-260 Вольт

Гарантия
2 ГОДА



GU 10

| Модель | Код продукта | Модель, Вт | Цветовая температура | Размеры Ш*В (мм) | Световой поток, Лм | Шт. в коробке |
|----------------------------|--------------|------------|----------------------|------------------|--------------------|---------------|
| GLDEN-MR16-7-230-GU10-3000 | 660314 | 7 | 3000K | 50*56 | 450 | 10/100 |
| GLDEN-MR16-7-230-GU10-4500 | 660310 | 7 | 4500K | 50*56 | 470 | 10/100 |
| GLDEN-MR16-7-230-GU10-6500 | 660315 | 7 | 6500K | 50*56 | 490 | 10/100 |

CRI=80

Цоколь
GU10

110°

Рабочее напряжение
170-260 Вольт

Гарантия
2 ГОДА



3000K тёплый белый свет
4500K нейтральный белый свет
6500K холодный белый свет

GLDEN-MR16 Диффузор



| Модель | Код продукта | Модель, Вт | Цветовая температура | Размеры Ш*В (мм) | Световой поток, Лм | Шт. в коробке |
|-----------------------------|--------------|------------|----------------------|------------------|--------------------|---------------|
| GLDEN-MR16-7-230-GU5.3-3000 | 643400 | 7 | 3000K | 50*51 | 450 | 10/100 |
| GLDEN-MR16-7-230-GU5.3-4500 | 643500 | 7 | 4500K | 50*51 | 470 | 10/100 |
| GLDEN-MR16-7-230-GU5.3-6500 | 643600 | 7 | 6500K | 50*51 | 480 | 10/100 |
| GLDEN-MR16-8-230-GU5.3-3000 | 636100 | 8 | 3000K | 50*51 | 500 | 10/100 |
| GLDEN-MR16-8-230-GU5.3-4500 | 636200 | 8 | 4500K | 50*51 | 530 | 10/100 |
| GLDEN-MR16-8-230-GU5.3-6500 | 636300 | 8 | 6500K | 50*51 | 560 | 10/100 |

CRI=80

Цоколь
GU5.3

60°

Рабочее напряжение
170-260 ВольтГарантия
2 ГОДА

GCL-MR16 Плоские



| Модель | Код продукта | Модель, Вт | Цвет корпуса | Размеры (Диаметр/В), мм | Установочное отверстие (Диаметр), мм |
|---------------|--------------|------------|--------------|-------------------------|--------------------------------------|
| GCL-MR16-A-W | 436200 | 12 | Белый | 80*30 | 60 |
| GCL-MR16-A-C | 436300 | 12 | Хром | 80*30 | 60 |
| GCL-MR16-A-G | 436400 | 12 | Золото | 80*30 | 60 |
| GCL-MR16-A-SN | 436500 | 12 | Сатин-Никель | 80*30 | 60 |

Тип патрона
MR16Степень защиты
IP20Рабочее напряжение
220-240 ВольтГарантия
2 ГОДА

GCL-MR16 Выпуклые



| Модель | Код продукта | Модель, Вт | Цвет корпуса | Размеры (Диаметр/В), мм | Установочное отверстие (Диаметр), мм |
|---------------|--------------|------------|--------------|-------------------------|--------------------------------------|
| GCL-MR16-B-W | 436600 | 12 | Белый | 80*30 | 60 |
| GCL-MR16-B-C | 436700 | 12 | Хром | 80*30 | 60 |
| GCL-MR16-B-G | 436800 | 12 | Золото | 80*30 | 60 |
| GCL-MR16-B-SN | 436900 | 12 | Сатин-никель | 80*30 | 60 |

Тип патрона
MR16Степень защиты
IP20Рабочее напряжение
220-240 ВольтГарантия
2 ГОДА

Декоративные накладные светильники TM General предназначены для использования как в качестве основного, так и декоративного освещения помещений. Простая установка, включение без задержки, яркое равномерное свечение без мерцания, безопасность, экономичность, долгий срок службы и стильный дизайн - светодиодные декоративные накладные светильники **TM General** сделают вашу квартиру ярче, а жизнь - уютнее!



Декоративные светильники GSMCL-6500K

| Модель | Серия | Код продукта | Модель, Вт | Световой поток, Лм | Вес светильника, кг | Размеры: крышка* основание* толщина (мм) | Шт. в коробке |
|-------------------|----------|--------------|------------|--------------------|---------------------|--|---------------|
| GSMCL-006-12-6500 | Bianca | 800217 | 12 | 842 | 0,25 | 260*230*85 | 1/20 |
| GSMCL-006-18-6500 | Bianca | 800218 | 18 | 1263 | 0,35 | 330*300*107 | 1/10 |
| GSMCL-006-24-6500 | Bianca | 800219 | 24 | 1684 | 0,45 | 380*350*110 | 1/10 |
| GSMCL-008-12-6500 | Bolla | 800223 | 12 | 842 | 0,25 | 260*230*85 | 1/20 |
| GSMCL-008-18-6500 | Bolla | 800224 | 18 | 1263 | 0,35 | 330*300*107 | 1/10 |
| GSMCL-008-24-6500 | Bolla | 800225 | 24 | 1684 | 0,45 | 380*350*110 | 1/10 |
| GSMCL-010-12-6500 | Finestra | 800229 | 12 | 842 | 0,25 | 260*230*85 | 1/20 |
| GSMCL-010-18-6500 | Finestra | 800230 | 18 | 1263 | 0,35 | 330*300*107 | 1/10 |
| GSMCL-010-24-6500 | Finestra | 800231 | 24 | 1684 | 0,45 | 380*350*110 | 1/10 |

Цветовая температура **6500K** **120°** материал светильника пластик и металл **Рабочее напряжение 170-250 Вольт**

Степень защиты **IP20** Срок службы **30000 часов** Гарантия **1 ГОД**



GSMCL-001 Bianca



GSMCL-003-Bolla



GSMCL-005 - Finestra

Потолочные управляемые светильники серии **GSMCL TM General** обеспечивают новый, более высокий уровень комфорта во время использования. Простая установка, включение без задержек, новые яркие светодиоды, которые светят ярко, а экономят при этом больше, равномерное свечение без мерцания, безопасность для глаз, долгий срок службы и стильный дизайн. Регулировать яркость и цвет свечения можно как через настенный выключатель, так и дистанционно. Пульт – в комплекте к каждой модели. Декоративные накладные управляемые светильники **TM General** идеально подойдут для вашего дома. Всю дополнительную информацию можно найти в инструкции.



Вес светильника
GSMCL-031-Smart-36-App Afalina
1,3 кг

Декоративные управляемые светильники GSMCL-Afalina

- Модель GSMCL-031-Smart-36-App Afalina
- Регулировка яркости и цвета свечения с помощью пульта
- Управление музыкой и освещением с помощью смартфона
- RGB подсветка
- Пульт дистанционного управления в Комплекте

| Модель | Код продукта | Модель, Вт | Световой поток, Лм | Размер комнаты для освещения, кв м | Размеры: крышка*основание *толщина (мм) | Шт. в коробке |
|--------------------------------|--------------|------------|--------------------|------------------------------------|---|---------------|
| GSMCL-031-Smart-36-App Afalina | 800301 | 36 | 2800 | до 20 | 500*480*65 | 1/5 |

Цветовая температура **120°** 2700K 4100K 6500K Степень защиты **IP20** Срок службы **40000 часов** Гарантия **1 ГОД**



Вес светильника
GSMCL-032-Smart-48-R Diamond
0,65 кг

Вес светильника
GSMCL-042-Smart-72 Diamond
1,1 кг

Декоративные управляемые светильники GSMCL-Diamond

- Регулировка яркости и цвета свечения с помощью пульта
- Пульт дистанционного управления в комплекте
- Режим ночник
- Эффект звёздного неба при свечении

| Модель | Код продукта | Модель, Вт | Световой поток, Лм | Размер комнаты для освещения, кв м | Размеры: крышка*основание *толщина (мм) | Шт. в коробке |
|------------------------------|--------------|------------|--------------------|------------------------------------|---|---------------|
| GSMCL-032-Smart-48-R Diamond | 800302 | 48 | 3940 | до 20 | 380*350*70 | 1/20 |
| GSMCL-042-Smart-72 Diamond | 800303 | 72 | 5440 | до 24 | 500*450*70 | 1/10 |
| GSMCL-096-Smart-D450 Diamond | 800310 | 96 | 7230 | До 40 | 500*450*70 | 1/10 |

Цветовая температура **180°** 3000K 4000K 6500K Степень защиты **IP20** Срок службы **30000 часов** Гарантия **1 ГОД**



Вес светильника
GSMCL-042-Smart-72 Wave
1,05 кг



Вес светильника
GSMCL-096-Smart18 72w Wave square
1,1 кг



Вес светильника
GSMCL-032-Smart-48-R Saturn
0,7 кг

Вес светильника
GSMCL-042-Smart-72 Saturn
1,15 кг

Вес светильника
GSMCL-066-Smart-96 Saturn
1,2 кг

Декоративные управляемые светильники GSMCL-Wave

- Регулировка яркости и цвета свечения с помощью пульта
- Пульт дистанционного управления в комплекте
- Режим ночник
- Эффект звёздного неба при свечении

| Модель | Код продукта | Модель, Вт | Световой поток, Лм | Размер комнаты для освещения, кв м | Размеры: крышка*основание *толщина (мм) | Шт. в коробке |
|-------------------------------|--------------|------------|--------------------|------------------------------------|---|---------------|
| GSMCL-048-Smart-W350 Wave | 800308 | 48 | 3940 | до 20 | 380*350*70 | 1/20 |
| GSMCL-042-Smart-72 Wave | 800304 | 72 | 5440 | до 24 | 500*450*70 | 1/10 |
| GSMCL-096-Smart-W450 Wave | 800309 | 96 | 7230 | до 40 | 500*450*70 | 1/10 |
| GSMCL-Smart18 72w Wave square | 800318 | 72 | 5440 | до 24 | (530*530)*500*70 | 1/10 |

Цветовая температура
3000K 4000K 6500K



Степень защиты
IP20

Срок службы
до **30000**
часов

Гарантия
1 ГОД

Декоративные управляемые светильники GSMCL-Saturn

- Регулировка яркости и цвета свечения с помощью пульта
- Пульт дистанционного управления в комплекте
- Режим ночник
- Эффект звёздного неба при свечении

| Модель | Код продукта | Модель, Вт | Световой поток, Лм | Размер комнаты для освещения, кв м | Размеры: крышка*основание *толщина (мм) | Шт. в коробке |
|-----------------------------|--------------|------------|--------------------|------------------------------------|---|---------------|
| GSMCL-032-Smart-48-R Saturn | 800305 | 48 | 3940 | до 20 | 380*350*70 | 1/20 |
| GSMCL-042-Smart-72 Saturn | 800306 | 72 | 5440 | до 24 | 500*450*70 | 1/10 |
| GSMCL-066-Smart-96 Saturn | 800307 | 96 | 7230 | до 40 | 500*450*70 | 1/10 |

Цветовая температура
3000K 4000K 6500K



Степень защиты
IP20

Срок службы
30000 часов

Гарантия
1 ГОД



GSMCL-Smart21 80w Simplico
1,6 кг

НОВИНКА! Декоративные управляемые светильники **GSMCL-Simplico**

| Модель | Код продукта | Модель, Вт | Световой поток, Лм | Размер комнаты для освещения, кв м | Размеры: крышка*основание *толщина (мм) | Шт. в коробке |
|----------------------------|--------------|------------|--------------------|------------------------------------|---|---------------|
| GSMCL-Smart21 80w Simplico | 800321 | 80 | 5440 | 24 | 440*400*70 | 5 |
| Цветовая температура | | 180° | | Степень защиты | Срок службы | Гарантия |
| 3000K 4000K 6000K | | IP20 | | 45000 часов | 1 ГОД | |



GSMCL-Smart21 80w Quadratic
1,6 кг

НОВИНКА! Декоративные управляемые светильники **GSMCL-Quadratic**

| Модель | Код продукта | Модель, Вт | Световой поток, Лм | Размер комнаты для освещения, кв м | Размеры: крышка*основание *толщина (мм) | Шт. в коробке |
|-----------------------------|--------------|------------|--------------------|------------------------------------|---|---------------|
| GSMCL-Smart21 80w Quadratic | 800322 | 80 | 5440 | 24 | 450*400*85 | 5 |
| Цветовая температура | | 180° | | Степень защиты | Срок службы | Гарантия |
| 3000K 4000K 6000K | | IP20 | | 45000 часов | 1 ГОД | |



GSMCL-Smart21 80w Ro mb
1,6 кг

НОВИНКА! Декоративные управляемые светильники **GSMCL-Romb**

| Модель | Код продукта | Модель, Вт | Световой поток, Лм | Размер комнаты для освещения, кв м | Размеры: крышка*основание *толщина (мм) | Шт. в коробке |
|------------------------|--------------|---------------|--------------------|------------------------------------|---|---------------|
| GSMCL-Smart23 80w Romb | 800323 | 80 | 5440 | 24 | 450*400*90 | 5 |
| Цветовая температура | | 180° | | Степень защиты | Срок службы | Гарантия |
| 3000K 4000K 6000K | | IP20 | | 45000 часов | 1 ГОД | |
| 3 уровня яркости | | RGB подсветка | | | | |

**Декоративные управляемые светильники
с ПОЛНОЙ мощностью**
Одинаковая максимальная мощность для каждой температуры

НОВИНКА! GSMCL-96w-Saturn



| Модель | Код продукта | Модель, Вт | Световой поток, Лм | Размеры: крышка *основание* толщина (мм) | Вес, кг | Шт. в коробке |
|---|--------------|------------|--------------------|--|----------------------------|-------------------|
| GSMCL-Smart14 96w Saturn | 800314 | 96 | 8800 | 550*450*70 | 1,20 | 10 |
| Цветовая температура 3000K 4000K 6500K | | 180° | | Степень защиты IP20 | Срок службы 45000 часов | Гарантия 1 ГОД |

НОВИНКА! GSMCL-75w-Saturn



| Модель | Код продукта | Модель, Вт | Световой поток, Лм | Размеры: крышка *основание* толщина (мм) | Вес, кг | Шт. в коробке |
|---|--------------|------------|--------------------|--|----------------------------|-------------------|
| GSMCL-Smart15 75w Saturn | 800315 | 75 | 6600 | 550*450*70 | 1,10 | 10 |
| Цветовая температура 3000K 4000K 6500K | | 180° | | Степень защиты IP20 | Срок службы 45000 часов | Гарантия 1 ГОД |

НОВИНКА! GSMCL-75w-Diamond



| Модель | Код продукта | Модель, Вт | Световой поток, Лм | Размеры: крышка *основание* толщина (мм) | Вес, кг | Шт. в коробке |
|---|--------------|------------|--------------------|--|----------------------------|-------------------|
| GSMCL-Smart16 75w Diamond | 800316 | 75 | 6600 | 500*450*70 | 1,10 | 10 |
| Цветовая температура 3000K 4000K 6500K | | 180° | | Степень защиты IP20 | Срок службы 45000 часов | Гарантия 1 ГОД |

НОВИНКА! GSMCL-75w-Wooden



| Модель | Код продукта | Модель, Вт | Световой поток, Лм | Размеры: крышка *основание* толщина (мм) | Вес, кг | Шт. в коробке |
|---|--------------|------------|--------------------|--|----------------------------|-------------------|
| GSMCL-Smart17 75w Wooden | 800317 | 75 | 6600 | 500*450*70 | 1,10 | 10 |
| Цветовая температура 3000K 4000K 6500K | | 180° | | Степень защиты IP20 | Срок службы 45000 часов | Гарантия 1 ГОД |



НОВИНКА! Декоративный управляемый светильник
GSMCL-72w-Vialatte



| Модель | Код продукта | Модель, Вт | Световой поток, Лм | Размеры: крышка *основание* толщина (мм) | Вес, кг | Шт. в коробке |
|----------------------------|--------------|-------------|--------------------|--|----------|---------------|
| GSMCL-Smart19 72w Vialatte | 800319 | 72 | 5440 | 500*450*70 | 1,10 | 10 |
| Цветовая температура | | 180° | Степень защиты | Срок службы | Гарантия | |
| 3000K 4000K 6500K | | IP20 | 45000 часов | 1 ГОД | | |

НОВИНКА! Декоративный управляемый светильник **GSMCL-72w-Corona**



| Модель | Код продукта | Модель, Вт | Световой поток, Лм | Размеры: крышка *основание* толщина (мм) | Вес, кг | Шт. в коробке |
|--------------------------|--------------|-------------|--------------------|--|----------|---------------|
| GSMCL-Smart20 72w Corona | 800320 | 72 | 5440 | 500*450*70 | 1,10 | 10 |
| Цветовая температура | | 180° | Степень защиты | Срок службы | Гарантия | |
| 3000K 4000K 6500K | | IP20 | 45000 часов | 1 ГОД | | |

НОВИНКА! Декоративный управляемый светильник **GSMCL-Smart24 Lumino01**



| Модель | Код продукта | Модель, Вт | Световой поток, Лм | Размеры: крышка *основание (мм) | Вес, кг | Шт. в коробке |
|----------------------|--------------|-------------|--------------------|---------------------------------|----------|-------------------|
| GSMCL-SmaC7:17 | 800324 | 130 | 3000 | 470*80 | 2,30 | 2 |
| Цветовая температура | | 180° | Степень защиты | Срок службы | Гарантия | 4 режима свечения |
| 3000K 4000K 6000K | | IP20 | 45000 часов | 1 ГОД | | |



3 уровня яркости





НОВИНКА! Декоративный управляемый светильник **GSMCL-Smart25 Lumino02**

| Модель | Код продукта | Модель, Вт | Световой поток, Лм | Размеры: крышка *основание (мм) | Вес, кг | Шт. в коробке |
|-------------------------------|--------------|------------|--------------------|---------------------------------|---------|---------------|
| GSMCL-Smart25 130w 3180 Лм | 800325 | 130 | 3180 | 470*80 | 2,30 | 2 |

Цветовая температура **180°** 3000K 4000K 6000K Степень защиты **IP20** Срок службы **45000 часов** Гарантия **1 ГОД** **4 режима свечения**



НОВИНКА! Декоративный управляемый светильник **GSMCL-Smart26 Lumino03**

| Модель | Код продукта | Модель, Вт | Световой поток, Лм | Размеры: крышка *основание (мм) | Вес, кг | Шт. в коробке |
|-------------------------------|--------------|------------|--------------------|---------------------------------|---------|---------------|
| GSMCL-Smart26 130w 3180 Лм | 800326 | 130 | 3180 | 470*80 | 2,30 | 2 |

Цветовая температура **180°** 3000K 4000K 6000K Степень защиты **IP20** Срок службы **45000 часов** Гарантия **1 ГОД** **4 режима свечения**



НОВИНКА! Декоративный управляемый светильник **GSMCL-Smart27 Fiera**

| Модель | Код продукта | Модель, Вт | Световой поток, Лм | Размеры: крышка *основание (мм) | Вес, кг | Шт. в коробке |
|-------------------------------|--------------|------------|--------------------|---------------------------------|---------|---------------|
| GSMCL-Smart27 115w 5700 Лм | 800327 | 115 | 5700 | 490*50 | 4,00 | 2 |

Цветовая температура **180°** 3000K 4000K 6000K Степень защиты **IP20** Срок службы **45000 часов** Гарантия **1 ГОД** **4 режима свечения**





НОВИНКА! Декоративный управляемый светильник **GSMCL-Smart28 Ventura01**

| Модель | Код продукта | Модель, Вт | Световой поток, Лм | Размеры: крышка *основание* толщина (мм) | Вес, кг | Шт. в коробке |
|---|--------------|-------------------------------|-----------------------------------|--|--------------------------|---------------|
| GSMCL-Smart28 128w 6000 Лм | 800328 | 128 | 6000 | 540*350*145 | 4,20 | 2 |
| Цветовая температура 3000K 4000K 6000K | 180° | Степень защиты IP20 | Срок службы 45000 часов | Гарантия 1 ГОД | 21 режим свечения | |



НОВИНКА! Декоративный управляемый светильник **GSMCL-Smart29 Ventura02**

| Модель | Код продукта | Модель, Вт | Световой поток, Лм | Размеры: крышка *основание* толщина (мм) | Вес, кг | Шт. в коробке |
|---|--------------|-------------------------------|-----------------------------------|--|--------------------------|---------------|
| GSMCL-Smart29 128w 6250 Лм | 800329 | 128 | 6250 | 540*400*90 | 3,10 | 2 |
| Цветовая температура 3000K 4000K 6000K | 180° | Степень защиты IP20 | Срок службы 45000 часов | Гарантия 1 ГОД | 21 режим свечения | |



НОВИНКА! Декоративный управляемый светильник **GSMCL-Smart30 Grazioso quadro**

| Модель | Код продукта | Модель, Вт | Световой поток, Лм | Размеры: крышка *основание (мм) | Вес, кг | Шт. в коробке |
|---|--------------|-------------------------------|-----------------------------------|---------------------------------|--------------------------|---------------|
| GSMCL-Smart30 140w 4820 Лм | 800330 | 140 | 4820 | 500*55 | 3,50 | 2 |
| Цветовая температура 3000K 4000K 6000K | 180° | Степень защиты IP20 | Срок службы 45000 часов | Гарантия 1 ГОД | 4 режима свечения | |



3 уровня яркости



RGB подсветка



НОВИНКА! Декоративный управляемый светильник **GSMCL-Smart31 Wave 02**



| Модель | Код продукта | Модель, Вт | Световой поток, Лм | Размеры: крышка *основание (мм) | Вес, кг | Шт. в коробке |
|---|--------------|-------------------------------|-----------------------------------|---------------------------------|--------------------------|---------------|
| GSMCL-Smart31 85w 3940 Лм | 800331 | 85 | 3940 | 480*60 | 1,22 | 5 |
| Цветовая температура 3000K 4000K 6000K | 180° | Степень защиты IP20 | Срок службы 45000 часов | Гарантия 1 ГОД | 4 режима свечения | |

НОВИНКА! Декоративный управляемый светильник **GSMCL-Smart32 Grazioso rotondo**



| Модель | Код продукта | Модель, Вт | Световой поток, Лм | Размеры: крышка *основание (мм) | Вес, кг | Шт. в коробке |
|---|--------------|-------------------------------|-----------------------------------|---------------------------------|--------------------------|---------------|
| GSMCL-Smart32 130w 4280 Лм | 800332 | 130 | 4280 | 500*60 | 3,20 | 2 |
| Цветовая температура 3000K 4000K 6000K | 180° | Степень защиты IP20 | Срок службы 45000 часов | Гарантия 1 ГОД | 4 режима свечения | |

НОВИНКА! Декоративный управляемый светильник **GSMCL-Smart33 Ombra**



| Модель | Код продукта | Модель, Вт | Световой поток, Лм | Размеры: крышка *основание (мм) | Вес, кг | Шт. в коробке |
|---|--------------|-------------------------------|-----------------------------------|---------------------------------|--------------------------|---------------|
| GSMCL-Smart33 85w RGB 3940 лм | 800333 | 85 | 3940 | 500*450*80 | 1,24 | 5 |
| Цветовая температура 3000K 4000K 6000K | 180° | Степень защиты IP20 | Срок службы 45000 часов | Гарантия 1 ГОД | 4 режима свечения | |

НОВИНКА! Декоративный управляемый светильник **GSMCL-Smart34 Sole Lunare**



| Модель | Код продукта | Модель, Вт | Световой поток, Лм | Размеры: крышка *основание (мм) | Вес, кг | Шт. в коробке |
|---|--------------|-------------------------------|-----------------------------------|---------------------------------|--------------------------|---------------|
| GSMCL-Smart34 120w 3400 лм | 800334 | 120 | 3400 | 490*55 | 4,00 | 2 |
| Цветовая температура 3000K 4000K 6000K | 180° | Степень защиты IP20 | Срок службы 45000 часов | Гарантия 1 ГОД | 4 режима свечения | |



3 уровня яркости



TM General представляет линейку современных настольных светодиодных светильников серии **GLTL**. В ассортименте есть как простые с выключателем модели, так и функциональные, с сенсорным включением и управлением яркостью света и цветовой температурой. Широко представлена новая линейка популярных светильников с RGB подсветкой, которые можно использовать как в работе, так и для украшения комнаты. Светильники General могут служить вам и в качестве ночников - просто отрегулируйте свет с помощью функции диммирования до комфортного для ваших глаз уровня. Светильники General можно использовать в работе и в учёбе, они ярко осветят ваше рабочее место, украсят собой комнату и улучшат ваше настроение. Всю дополнительную информацию можно найти в инструкции внутри упаковки. **Гарантия 1 год.**



GLTL-020-9



GLTL-006-9-220



GLTL-012-5-220



Многофункциональные

| Модель | Код продукта | Модель, Вт | Световой поток, Лм | Цветовая температура, К | Размеры, мм (ширина основания, высота) | Длина сетевого провода, м | Цвет корпуса | Шт в коробке |
|----------------|--------------|------------|--------------------|-------------------------|--|---------------------------|--------------|--------------|
| GLTL-006-9-220 | 800006 | 9 | 440 | 6500K | 150*600 | 1,5 | белый | 1/30 |
| GLTL-020-9 | 800018 | 9 | 550 | 6500K | 150*600 | 1,5 | черный | 30 |
| GLTL-012-5-220 | 800012 | 5 | 270 | 4200-4500K | 160*300 | 1,2 | чёрный | 1/20 |

Рабочее напряжение 110-250 Вольт **Степень защиты** IP20 **Срок службы** 45000 часов **Гарантия** 1 ГОД

4200-4500K дневной свет

5800-6200K холодный белый свет

6500K холодный белый свет



- сенсорное включение
- 3 уровня яркости
- 2800K 4000K 6500K
- 3 цвета свечения

GLTL-023-6



- сенсорное включение
- 3 уровня яркости
- 2800K 4000K 6500K
- 3 цвета свечения
- RGB подсветка

GLTL-024-8 rgb



- сенсорное включение
- 3 уровня яркости

GLTL-025-7

Многофункциональные

| Модель | Код продукта | Модель, Вт | Световой поток, Лм | Цветовая температура, К | Размеры, мм (ширина основания, высота) | Длина сетевого провода, м | Цвет корпуса | Шт в коробке |
|----------------|--------------|------------|--------------------|-------------------------|--|---------------------------|--------------|--------------|
| GLTL-023-6 | 800023 | 6 | 432 | 2800K 4000K 6500K | (130*170)*320 | 1,5 | белый | 1/12 |
| GLTL-024-8 rgb | 800024 | 8 | 530 | 2800K 4000K 6500K | 150*310 | 1,5 | белый | 1/8 |
| GLTL-025-7 | 800025 | 7 | 454 | 4000-4500K | 135*310 | 1,5 | белый | 1/8 |

Рабочее напряжение
110-250 Вольт

Степень защиты
IP20

Срок службы
45000 часов

Гарантия
1 ГОД

2800K 4000K 6500K тёплый - нейтральный - холодный свет
4000-4500K нейтральный свет



GLTL-033 rgb



сенсорное включение



3 уровня яркости



RGB подсветка

Многофункциональные

| Модель | Код продукта | Модель, Вт | Световой поток, Лм | Цветовая температура, К |
|--------------|--------------|------------|--------------------|-------------------------|
| GLTL-033 rgb | 800033 | 9 | 460 | 5500 |

| Размеры, мм (ширина основания, высота) | Длина сетевого провода, м | Цвет корпуса | Шт в коробке |
|---|---------------------------|--------------|--------------|
| (110*85)*318 | 1,5 | белый | 6 |



Рабочее напряжение
110-250 Вольт

Степень защиты
IP20

Срок службы
45000 часов

Гарантия
1 ГОД



сенсорное включение



3 уровня яркости



RGB подсветка

Многофункциональные

| Модель | Код продукта | Модель, Вт | Световой поток, Лм | Цветовая температура, К | Размеры, мм (ширина основания, высота) | Длина сетевого провода, м | Цвет корпуса | Шт в коробке |
|----------------------|--------------|------------|--------------------|-------------------------|---|---------------------------|--------------|--------------|
| GLTL-039 rgb pyramid | 800039 | 10 | 530 | 4000 | 100*340 | 1,6 | белый | 8 |

Рабочее напряжение
110-250 Вольт

Степень защиты
IP20

Срок службы
45000 часов

Гарантия
1 ГОД

4200-4500K дневной свет

5800-6200K холодный белый свет

6500K холодный белый свет



гибкая
ножка

GLTL-016-5-220



регулируемая
головная
часть

GLTL-021-5



GLTL-027-5

Светодиодные настольные светильники GLTL с выключателем

| Модель | Код продукта | Модель, Вт | Световой поток, Лм | Цветовая температура, К | Размеры, мм (ширина основания, высота) | Длина сетевого провода, м | Цвет корпуса | Шт в коробке |
|----------------|--------------|---------------|-----------------------|----------------------------|---|------------------------------|-----------------|--------------|
| GLTL-007-5-220 | 800007 | 5 | 410 | 4000K | 145 *340 | 1,5 | красный | 1/12 |
| GLTL-008-5-220 | 800008 | 5 | 410 | 4000K | 145 *340 | 1,5 | белый | 1/12 |
| GLTL-016-5-220 | 800016 | 5 | 432 | 4000K | (160*110)*450 | 1,5 | зеленый | 1/24 |
| GLTL-020-5 | 800020 | 5 | 432 | 6000K | (140*65)*375 | 1,5 | черный | 1/24 |
| GLTL-021-5 | 800021 | 5 | 486 | 4000K | (140*65)*375 | 1,5 | белый | 1/24 |
| GLTL-026-5 | 800026 | 5 | 388 | 4000K | (110*50)*310 | 1,5 | белый | 1/12 |
| GLTL-027-5 | 800027 | 5 | 356 | 6000K | (110*50)*310 | 1,5 | черный | 1/12 |

Рабочее напряжение 110-250 Вольт
Степень защиты IP20
Срок службы 45000 часов
Гарантия 1 ГОД

4000K нейтральный свет
 6000K холодный свет



GLTL-034 8 Вт



GLTL-035 8 Вт rgb



GLTL-036 11 Вт rgb



GLTL-037 8 Вт rgb

НОВИНКА! Светодиодные настольные светильники GLTL

| Модель | Код продукта | Модель, Вт | Световой поток, Лм | Цветовая температура, К | Размеры, мм (ширина основания, высота) | Длина сетевого провода, м | Шт в коробке |
|--------------------|--------------|------------|--------------------|-------------------------|--|---------------------------|--------------|
| GLTL-034 8 Вт | 800034 | 8 | 610 | 3000K 4000K 6000K | (138*138)*550 | 1,8 | 12 |
| GLTL-035 8 Вт rgb | 800035 | 8 | 490 | 5000K | (135*115)*515 | 1,1 | 6 |
| GLTL-036 11 Вт rgb | 800036 | 11 | 600 | 5000K | 170*550 | 1,8 | 6 |
| GLTL-037 8 Вт rgb | 800037 | 8 | 490 | 5000K | (140*110)*495 | 1,1 | 12 |

Рабочее напряжение 110-250 Вольт
Степень защиты IP20

Срок службы 45000 часов
Гарантия 1 ГОД

4000K нейтральный свет
4200K дневной свет
5000K дневной свет

Традиционные настольные светильники GTL основание + струбцина (2 в 1)



| Модель | Код продукта | Модель, Вт | Тип цоколя | Тип Упаковки |
|--|--------------|-------------|------------|--------------------|
| GTL-035 струбцина белый основание + струбцина 2в1 | 800135 | не более 60 | E27 | картонная, цветная |
| GTL-036 струбцина черный основание + струбцина 2в1 | 800136 | не более 60 | E27 | картонная, цветная |

| Тип крепления | Размеры, мм (ширина основания, высота) | Длина сетевого провода, м | Цвет корпуса | Вес, кг | Шт в коробке | Тип Упаковки |
|-----------------------------|--|---------------------------|--------------|---------|--------------|--------------------|
| на струбцине и на основании | 148*600 | 1,2 | белый | 1,4 | 12 | картонная, цветная |
| на струбцине и на основании | 148*600 | 1,2 | черный | 1,4 | 12 | картонная, цветная |

Тип упаковки:
прозрачный пакет с картонной
цветной ручкой

Степень защиты
IP20

Мощность не более
60 Ватт

Цоколь
E27

Длина сетевого провода
1,1 метра

Рабочее напряжение
220-240 Вольт

Гарантия
1 ГОД



НАСТОЛЬНЫЕ СВЕТИЛЬНИКИ



GTL-021-60-220

GTL-022-60-220

GTL-023-60-220

GTL-024-60-220

GTL-025-60-220

GTL-026-60-220

Традиционные настольные светильники GTL на прищепке

| Модель | Код продукта | Модель, Вт | Тип цоколя | Тип крепления | Размеры, мм (ширина основания, высота) | Длина сетевого провода, м | Цвет корпуса | Вес, кг | Шт в коробке |
|------------------------------------|--------------|-------------|------------|---------------|--|---------------------------|--------------|---------|--------------|
| GTL-021-60-220 белый на прищепке | 800121 | не более 60 | E27 | На прищепке | (120*92)*300 | 1,1 | белый | 0,32 | 1/24 |
| GTL-022-60-220 черный на прищепке | 800122 | не более 60 | E27 | На прищепке | (120*92)*300 | 1,1 | черный | 0,32 | 1/24 |
| GTL-023-60-220 синий на прищепке | 800123 | не более 60 | E27 | На прищепке | (120*92)*300 | 1,1 | синий | 0,32 | 1/24 |
| GTL-024-60-220 зеленый на прищепке | 800124 | не более 60 | E27 | На прищепке | (120*92)*300 | 1,1 | зеленый | 0,32 | 1/24 |
| GTL-025-60-220 красный на прищепке | 800125 | не более 60 | E27 | На прищепке | ((120*92)*300 | 1,1 | красный | 0,32 | 1/24 |
| GTL-026-60-220 желтый на прищепке | 800126 | не более 60 | E27 | На прищепке | (120*92)*300 | 1,1 | желтый | 0,32 | 1/24 |

Тип упаковки:
прозрачный пакет с картонной
цветной ручкой

Степень защиты
IP20

Мощность не более
60 Ватт

Цоколь
E27

Длина сетевого провода
1,1 метра

Рабочее напряжение
220-240 Вольт

Гарантия
1 ГОД



GTL-028-60-220



GTL-029-60-220



GTL-030-60-220



GTL-031-60-220

Традиционные настольные светильники GTL на основании

| Модель | Код продукта | Модель, Вт | Тип цоколя | Тип крепления | Размеры, мм (ширина основания, высота) | Длина сетевого провода, м | Цвет корпуса | Вес, кг | Шт в коробке |
|-------------------------------------|--------------|-------------|------------|---------------|--|---------------------------|--------------|---------|--------------|
| GTL-027-60-220 белый на основании | 800127 | не более 60 | E27 | На основании | 140*320 | 1,1 | белый | 0,46 | 1/24 |
| GTL-028-60-220 черный на основании | 800128 | не более 60 | E27 | На основании | 140*320 | 1,1 | черный | 0,46 | 1/24 |
| GTL-029-60-220 синий на основании | 800129 | не более 60 | E27 | На основании | 140*320 | 1,1 | синий | 0,46 | 1/24 |
| GTL-030-60-220 зеленый на основании | 800130 | не более 60 | E27 | На основании | 140*320 | 1,1 | зеленый | 0,46 | 1/24 |
| GTL-031-60-220 красный на основании | 800131 | не более 60 | E27 | На основании | 140*320 | 1,1 | красный | 0,46 | 1/24 |
| GTL-032-60-220 желтый на основании | 800132 | не более 60 | E27 | На основании | 140*320 | 1,1 | желтый | 0,46 | 1/24 |

Тип упаковки:
прозрачный пакет с картонной
цветной ручкой

Степень защиты
IP20

Мощность не более
60 Ватт

Цоколь
E27

Длина сетевого провода
1,1 метра

Рабочее напряжение
220-240 Вольт

Гарантия
1 ГОД

Светодиодная лента TM General - это гибкое основание белого или медного цветов с токопроводящими дорожками и равномерным распределением диодов по всей длине.

Светодиодные ленты представляют собой надёжные, компактные и электробезопасные источники света с длительным сроком службы. На обратной стороне ленты нанесён клейкий слой, что даёт возможность прикрепить её к любой гладкой поверхности (стекло, гипсокартон, и так далее). Использование дополнительных аксессуаров для ленты облегчит монтаж и избавит от пайки, а благодаря гибкости и простоте монтажа, в сочетании с относительно невысокой стоимостью, ленты давно завоевали популярность как среди дизайнеров, так и среди любителей декоративной подсветки.

Светодиодные ленты подразделяется на несколько типов:

1. По цвету свечения: одноцветная; многоцветная RGB лента;
2. По степени защиты: пылевлагозащищённая в полиуретановой оболочке (для наружного использования) IP65; открытая лента IP20;
3. По напряжению: 12-вольтная; 24-вольтная; 220-вольтная (полностью залитая силиконом).
4. По уровню качества и способу применения 12-вольтная лента подразделяется на 3 серии:

- **GLS-PROL.** Данные модели оснащены высокоэффективными светодиодами с повышенным световым потоком и индексом цветопередачи (CRI>80), диоды установлены на усиленной двухслойной подложке из высококачественной меди, что позволяет использовать ленту в качестве источника основного освещения, создания светильников, оформления витрин и лайт-боксов, а наличие BIN-номера позволит более точно подобрать ленту с идентичной температурой свечения и избежать «разноцветности» отдельных участков. **Гарантия 2 года.**
- **GLS-PRO.** Данные модели оснащены яркими светодиодами для стабильной работы, установленными на усиленной двухслойной медной подложке (для моделей более 4,8 Вт/м) для равномерного питания светодиодов, что позволяет использовать данную ленту для декоративной подсветки, украшения торговых точек и кафе-баров. **Гарантия 2 года.**
- **GLS-Standard.** Данные модели оснащены стабильными светодиодами, установленными на двухслойной медной подложке (для моделей более 4,8 Вт/м), что обеспечивает оптимальное качество по разумной цене и позволяет использовать ленту в декоративной и мебельной подсветке. **Гарантия 1 год.**

В лентах используются светодиоды 3-х типов: SMD 2835 (ширина ленты 8 мм и 10 мм), SMD 5050 и SMD 5730 (ширина ленты 10 мм), которые расположены с частотой 30, 60, 120, 180 и 240 штук на метр.

Ленты имеют следующие цветовые температуры:

- 3000K (тёплый белый свет);
- 4500K (нейтральный белый свет);
- 6500K (холодный белый свет);
- Красный;
- Зелёный;
- Синий;
- Жёлтый;
- RGB - многоцветный.

Срок службы 50 000 часов.

Серия GLS-STANDARD представлена моделями мощностью 4,8 Вт/м и 9,6 Вт/м (обе со световым потоком 7 Лм/диод), а также 7,2 Вт/м и 14,4 Вт/м (обе со световым потоком 12 Лм/диод); и моделями мощностью 14,4 Вт/м и 19,2 Вт/м (обе со световым потоком 16 Лм/диод). Все ленты представлены моделями со степенями защиты IP20, IP65 и подходят для декоративной, интерьерной и мебельной подсветки.



Серия GLS-STANDARD тип 2835

GLS-Standard-2835-IP20

| Модель | Код продукта | Модель, Вт | Количество светодиодов на 1 м | Цветовая температура | Кол-во в упаковке, м |
|-----------------------------|--------------|------------|-------------------------------|----------------------|----------------------|
| GLS-2835-60-4.8-12-IP20-3 | 500010 | 4,8 | 60 | 3000K | 5 |
| GLS-2835-60-4.8-12-IP20-4 | 500210 | 4,8 | 60 | 4500K | 5 |
| GLS-2835-60-4.8-12-IP20-6 | 500410 | 4,8 | 60 | 6500K | 5 |
| GLS-2835-120-9.6-12-IP20-3 | 501010 | 9,6 | 120 | 3000K | 5 |
| GLS-2835-120-9.6-12-IP20-4 | 501210 | 9,6 | 120 | 4500K | 5 |
| GLS-2835-120-9.6-12-IP20-6 | 501410 | 9,6 | 120 | 6500K | 5 |
| GLS-2835-180-14.4-12-IP20-3 | 501040 | 14,4 | 180 | 3000K | 5 |
| GLS-2835-180-14.4-12-IP20-4 | 501240 | 14,4 | 180 | 4500K | 5 |
| GLS-2835-180-14.4-12-IP20-6 | 501440 | 14,4 | 180 | 6500K | 5 |
| GLS-2835-240-19.2-12-IP20-3 | 501050 | 19,2 | 240 | 3000K | 5 |
| GLS-2835-240-19.2-12-IP20-4 | 501250 | 19,2 | 240 | 4500K | 5 |
| GLS-2835-240-19.2-12-IP20-6 | 501450 | 19,2 | 240 | 6500K | 5 |

Класс защиты
IP20

Рабочее напряжение
12 Вольт

Гарантия
1 ГОД



GLS-Standard-2835-IP65

| Модель | Код продукта | Модель, Вт | Количество светодиодов на 1 м | Цветовая температура | Кол-во в упаковке, м |
|----------------------------|--------------|------------|-------------------------------|----------------------|----------------------|
| GLS-2835-60-4.8-12-IP65-3 | 500110 | 4,8 | 60 | 3000K | 5 |
| GLS-2835-60-4.8-12-IP65-6 | 500510 | 4,8 | 60 | 6500K | 5 |
| GLS-2835-120-9.6-12-IP65-3 | 501110 | 9,6 | 120 | 3000K | 5 |
| GLS-2835-120-9.6-12-IP65-4 | 501310 | 9,6 | 120 | 4500K | 5 |
| GLS-2835-120-9.6-12-IP65-6 | 501510 | 9,6 | 120 | 6500K | 5 |

Класс защиты
IP65

Рабочее напряжение
12 Вольт

Гарантия
1 ГОД

3000K тёплый белый свет
4500K нейтральный белый свет
6500K холодный белый свет

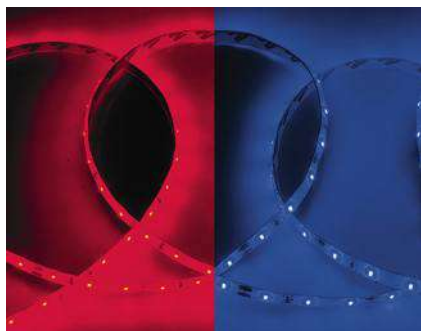

Серия GLS тип 2835
GLS-Standard-2835-IP65 цветные

| Модель | Код продукта | Модель, Вт | Количество светодиодов на 1 м | Цветовая температура | Кол-во в упаковке, м |
|---------------------------|--------------|------------|-------------------------------|---|----------------------|
| GLS-2835-60-4.8-12-IP65-R | 500610 | 4,8 | 60 |  | 5 |
| GLS-2835-60-4.8-12-IP65-B | 500810 | 4,8 | 60 |  | 5 |

Класс защиты
IP65

 Рабочее напряжение
12 Вольт

Гарантия
1 ГОД





Серия GLS-Standard тип 5050
GLS-Standard-5050-IP20

| Модель | Код продукта | Модель, Вт | Количество светодиодов на 1 м | Цветовая температура | Кол-во в упаковке, м |
|----------------------------|--------------|------------|-------------------------------|----------------------|----------------------|
| GLS-5050-30-7.2-12-IP20-3 | 5016 | 7,2 | 30 | 3000K | 5 |
| GLS-5050-30-7.2-12-IP20-4 | 5018 | 7,2 | 30 | 4500K | 5 |
| GLS-5050-30-7.2-12-IP20-6 | 5020 | 7,2 | 30 | 6500K | 5 |
| GLS-5050-60-14.4-12-IP20-3 | 5030 | 14,4 | 60 | 3000K | 5 |
| GLS-5050-60-14.4-12-IP20-4 | 5032 | 14,4 | 60 | 4500K | 5 |
| GLS-5050-60-14.4-12-IP20-6 | 5034 | 14,4 | 60 | 6500K | 5 |

Класс защиты
IP20

Рабочее напряжение
12 Вольт

Гарантия
1 ГОД

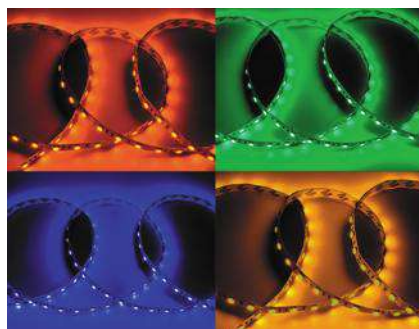

GLS-Standard-5050-IP20 цветные

| Модель | Код продукта | Модель, Вт | Количество светодиодов на 1 м | Цветовая температура | Кол-во в упаковке, м |
|----------------------------|--------------|------------|-------------------------------|----------------------|----------------------|
| GLS-5050-60-14.4-12-IP20-R | 502210 | 14,4 | 60 | красный | 5 |
| GLS-5050-60-14.4-12-IP20-G | 502410 | 14,4 | 60 | зелёный | 5 |
| GLS-5050-60-14.4-12-IP20-B | 502610 | 14,4 | 60 | синий | 5 |
| GLS-5050-60-14.4-12-IP20-Y | 502810 | 14,4 | 60 | жёлтый | 5 |

Класс защиты
IP20

Рабочее напряжение
12 Вольт

Гарантия
1 ГОД

3000K тёплый белый свет
 4500K нейтральный белый свет
 6500K холодный белый свет

красный
 синий

зелёный
 жёлтый



Серия **GLS-Standard** тип **5050**
GLS-Standard-5050-IP65

| Модель | Код продукта | Модель, Вт | Количество светодиодов на 1 м | Цветовая температура | Кол-во в упаковке, м |
|----------------------------|--------------|------------|-------------------------------|----------------------|----------------------|
| GLS-5050-30-7.2-12-IP65-3 | 5017 | 7,2 | 30 | 3000K | 5 |
| GLS-5050-30-7.2-12-IP65-4 | 5019 | 7,2 | 30 | 4500K | 5 |
| GLS-5050-30-7.2-12-IP65-6 | 5021 | 7,2 | 30 | 6500K | 5 |
| GLS-5050-60-14.4-12-IP65-3 | 5031 | 14,4 | 60 | 3000K | 5 |
| GLS-5050-60-14.4-12-IP65-4 | 5033 | 14,4 | 60 | 4500K | 5 |
| GLS-5050-60-14.4-12-IP65-6 | 5035 | 14,4 | 60 | 6500K | 5 |

Класс защиты
IP65

Рабочее напряжение
12 Вольт

Гарантия
1 ГОД



GLS-Standard-5050-RGB

| Модель | Код продукта | Модель, Вт | Количество светодиодов на 1 м | Цветовая температура | Кол-во в упаковке, м |
|--------------------------------|--------------|------------|-------------------------------|----------------------|----------------------|
| GLS-5050-30-7.2-12-IP20-RGB | 5036 | 7,2 | 30 | | 5 |
| GLS-5050-60-14.4-12-IP20-RGB+3 | 503801 | 14,4 | 60 | + 3000K | 5 |
| GLS-5050-60-14.4-12-IP20-RGB+6 | 503802 | 14,4 | 60 | + 6500K | 5 |
| GLS-5050-60-14.4-12-IP20-RGB | 5038 | 14,4 | 60 | | 5 |
| GLS-5050-30-7.2-12-IP65-RGB | 5037 | 7,2 | 30 | | 5 |
| GLS-5050-60-14.4-12-IP65-RGB | 5039 | 14,4 | 60 | | 5 |

Класс защиты
IP20

Класс защиты
IP65

Рабочее напряжение
12 Вольт

Гарантия
1 ГОД



3000K тёплый белый свет
4500K нейтральный белый свет

6500K холодный белый свет
 RGB-многоцветный



Серия **GLS-Standard** тип **5730**
GLS-Standard-5730-IP20

| Модель | Код продукта | Модель, Вт | Количество светодиодов на 1 м | Цветовая температура | Кол-во в упаковке, м |
|--------------------------|--------------|------------|-------------------------------|----------------------|----------------------|
| GLS-5730-60-18-12-IP20-3 | 503001 | 18 | 60 | 3000K | 5 |
| GLS-5730-60-18-12-IP20-4 | 503201 | 18 | 60 | 4500K | 5 |
| GLS-5730-60-18-12-IP20-6 | 503401 | 18 | 60 | 6500K | 5 |

Класс защиты
IP20

Рабочее напряжение
12 Вольт

Гарантия
1 ГОД

- 3000K** тёплый белый свет
- 4500K** нейтральный белый свет
- 6500K** холодный белый свет

серия **GLS-STANDARD**



Серия PRO представлена моделями мощностью 4,8 Вт/м, 9,6 Вт/м (со световым потоком 7 Лм/диод) и 14,4 Вт/м (12 Лм/диод) тёплого или холодного свечения, а также многоцветными RGB лентами. Все ленты представлены со степенями защиты IP20 и IP65 и идеально подходят для декоративной подсветки, создания многоуровневых систем освещения, мебельной подсветки, украшения торговых точек, кафе, баров, развлекательных залов.

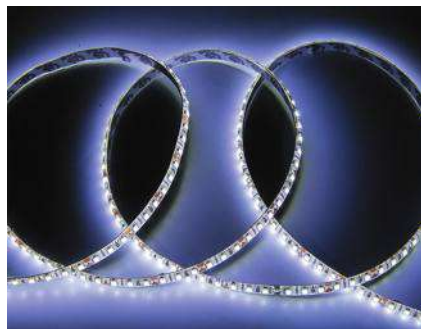

Серия GLS-PRO тип 2835

GLS-PRO-2835-IP20

| Модель | Код продукта | Модель, Вт | Количество светодиодов на 1 м | Цветовая температура | Кол-во в упаковке, м |
|--------------------------------|--------------|------------|-------------------------------|----------------------|----------------------|
| GLS-2835-60-4.8-12-IP20-PRO-3 | 500020 | 4,8 | 60 | 3000K | 5 |
| GLS-2835-60-4.8-12-IP20-PRO-6 | 500420 | 4,8 | 60 | 6500K | 5 |
| GLS-2835-120-9.6-12-IP20-PRO-3 | 501020 | 9,6 | 120 | 3000K | 5 |
| GLS-2835-120-9.6-12-IP20-PRO-6 | 501420 | 9,6 | 120 | 6500K | 5 |

Класс защиты
IP20

Рабочее напряжение
12 Вольт

Гарантия
1 ГОД

GLS-PRO-2835-IP65

| Модель | Код продукта | Модель, Вт | Количество светодиодов на 1 м | Цветовая температура | Кол-во в упаковке, м |
|--------------------------------|--------------|------------|-------------------------------|----------------------|----------------------|
| GLS-2835-60-4.8-12-IP65-PRO-3 | 500120 | 4,8 | 60 | 3000K | 5 |
| GLS-2835-60-4.8-12-IP65-PRO-6 | 500520 | 4,8 | 60 | 6500K | 5 |
| GLS-2835-120-9.6-12-IP65-PRO-3 | 501120 | 9,6 | 120 | 3000K | 5 |
| GLS-2835-120-9.6-12-IP65-PRO-6 | 501520 | 9,6 | 120 | 6500K | 5 |

Класс защиты
IP65

Рабочее напряжение
12 Вольт

Гарантия
1 ГОД

3000K тёплый белый свет
 4500K нейтральный белый свет
 6500K холодный белый свет

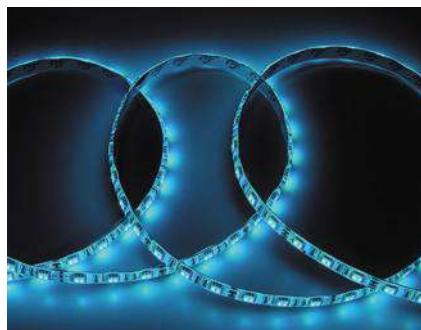

Серия GLS-PRO тип 5050
GLS-PRO-5050

| Модель | Код продукта | Модель, Вт | Количество светодиодов на 1 м | Класс защиты, IP | Цветовая температура | Кол-во в упаковке, м |
|--------------------------------|--------------|------------|-------------------------------|------------------|----------------------|----------------------|
| GLS-5050-60-14.4-12-IP20-PRO-3 | 503020 | 14,4 | 60 | 20 | 3000K | 5 |
| GLS-5050-60-14.4-12-IP20-PRO-6 | 503420 | 14,4 | 60 | 20 | 6500K | 5 |
| GLS-5050-60-14.4-12-IP65-PRO-3 | 503120 | 14,4 | 60 | 65 | 3000K | 5 |
| GLS-5050-60-14.4-12-IP65-PRO-6 | 503520 | 14,4 | 60 | 65 | 6500K | 5 |

Класс защиты
IP20

Класс защиты
IP65

Рабочее напряжение
12 Вольт

Гарантия
1 ГОД

GLS-PRO-5050-RGB

| Модель | Код продукта | Модель, Вт | Количество светодиодов на 1 м | Класс защиты, IP | Цветовая температура | Кол-во в упаковке, м |
|----------------------------------|--------------|------------|-------------------------------|------------------|----------------------|----------------------|
| GLS-5050-60-14.4-12-IP20-PRO-RGB | 503820 | 14,4 | 60 | 20 | | 5 |
| GLS-5050-60-14.4-12-IP65-PRO-RGB | 503920 | 14,4 | 60 | 65 | | 5 |

Класс защиты
IP20

Класс защиты
IP65

Рабочее напряжение
12 Вольт

Гарантия
1 ГОД

3000K тёплый белый свет
6500K холодный белый свет
 RGB-многоцветный

серия **GLS-PRO**

Серия PROL представлена моделями IP20 холодного и нейтрального белого света (мощностью 9,6 Вт/м; 14,4 Вт/м со световым потоком 22 Лм/диод) и многоцветной RGB, а высокий индекс цветопередачи (CRI>80) позволяет использовать ленты серии PROL в качестве источников основного света, а также создания светильников и оформления лайт-боксов и витрин, подчеркивающих внешний вид любого товара.

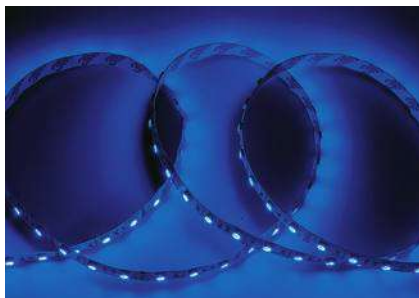

Серия GLS-PROL тип 2835

GLS-PROL-2835-IP20

| Модель | Код продукта | Модель, Вт | Количество светодиодов на 1 м | Класс защиты, IP | Цветовая температура | Кол-во в упаковке, м |
|---------------------------------|--------------|------------|-------------------------------|------------------|----------------------|----------------------|
| GLS-2835-120-9.6-12-IP20-PROL-4 | 501230 | 9,6 | 120 | 20 | 4500K | 5 |
| GLS-2835-120-9.6-12-IP20-PROL-6 | 501430 | 9,6 | 120 | 20 | 6500K | 5 |

Рабочее напряжение 12 Вольт **Гарантия 2 ГОДА** **Класс защиты IP20** **BIN**

Серия GLS-PROL тип 5050

GLS-PROL-5050-IP20

| Модель | Код продукта | Модель, Вт | Количество светодиодов на 1 м | Класс защиты, IP | Цветовая температура | Кол-во в упаковке, м |
|---------------------------------|--------------|------------|-------------------------------|------------------|----------------------|----------------------|
| GLS-5050-60-14.4-12-IP20-PROL-6 | 503430 | 14,4 | 60 | 20 | 6500K | 5 |

Рабочее напряжение 12 Вольт **Гарантия 2 ГОДА** **Класс защиты IP20** **BIN**

GLS-PROL-5050-RGB

| Модель | Код продукта | Модель, Вт | Количество светодиодов на 1 м | Класс защиты, IP | Цветовая температура | Кол-во в упаковке, м |
|-----------------------------------|--------------|------------|-------------------------------|------------------|----------------------|----------------------|
| GLS-5050-60-14.4-12-IP20-PROL-RGB | 503830 | 14,4 | 60 | 20 | | 5 |

Рабочее напряжение 12 Вольт **Гарантия 2 ГОДА** **Класс защиты IP20** **BIN**

4500K нейтральный белый свет
6500K холодный белый свет









RGB-многоцветный

Коннекторы для светодиодных лент 12 Вольт

Гарантия
1 ГОД









Коннекторы 12 Вольт тип 2835/3528

Коннекторы **TM General** предназначены для удобного монтажа светодиодных лент, а также соединения лент между собой. Для удобства монтажа без пайки к каждому типу ленты Вы можете выбрать подходящий Вам тип коннектора.









| Название модели | Код продукта | Тип ленты (Ширина, мм) | Степень защиты, IP | Количество шт. в упаковке | Количество шт. в транспортной упаковке | Изображение |
|---|--------------|------------------------|--------------------|---------------------------|--|---|
| GSC8-JCS-IP20 Коннектор для соединения одноцветной 8 мм СДЛ с источником напряжения с вилкой. (Jack 5.5 мм - провод 20 см - разъем к СДЛ 8мм) | 5200 | 2835/3528 (8) | 20 | 10 | 100 |  |
| GSC8-SCS-IP20 Коннектор для гибкого соединения между собой одноцветных 8 мм СДЛ. (разъем к СДЛ 8 мм - провод 20 см - разъем к СДЛ 8 мм) | 5201 | 2835/3528 (8) | 20 | 10 | 100 |  |
| GSC8-CS-IP20 Коннектор для соединения одноцветной 8 мм СДЛ с источником напряжения. (разъем к СДЛ 8 мм - провод 20 см) | 5202 | 2835/3528 (8) | 20 | 10 | 100 |  |
| GSC8-SS-IP20 Коннектор для фиксированного соединения между собой одноцветных 8 мм СДЛ. (разъем к СДЛ 8 мм - разъем к СДЛ 8 мм) | 5203 | 2835/3528 (8) | 20 | 10 | 100 |  |
| GSC8-SLS-IP20 Коннектор-плата для фиксированного соединения 8 мм СДЛ под прямым углом | 520010 | 2835/3528 (8) | 20 | 10 | 100 |  |
| GSC8-ST5-IP20 Коннектор-плата для фиксированного Т-образного соединения 8 мм СДЛ | 520011 | 2835/3528 (8) | 20 | 10 | 100 |  |
| GSC8-SXS-IP20 Коннектор-плата для фиксированного Х-образного соединения 8 мм СДЛ | 520012 | 2835/3528 (8) | 20 | 10 | 100 |  |
| GSC10-CS-IP20-B Коннектор для соединения одноцветной 10 мм СДЛ с источником напряжения (разъем к СДЛ 10 мм - провод 20 см) | 520201 | 2835/3528 (10) | 20 | 10 | 100 |  |
| GSC10-JCS-IP20-B Коннектор для соединения одноцветной 10 мм СДЛ с источником напряжения с вилкой (Jack 5.5 мм - провод 20 см - разъем к СДЛ 10 мм) | 520001 | 2835/3528 (10) | 20 | 10 | 100 |  |

Коннекторы 12 Вольт тип 2835/3528 и 5050/5730

Коннекторы **TM General** предназначены для удобного монтажа светодиодных лент, а также соединения лент между собой. Для удобства монтажа без пайки к каждому типу ленты Вы можете выбрать подходящий Вам тип коннектора.

| Название модели | Код продукта | Тип ленты (Ширина, мм) | Степень защиты, IP | Количество шт. в упаковке | Количество шт. в транспортной упаковке | Изображение |
|---|--------------|------------------------|--------------------|---------------------------|--|---|
| GSC10-SCS-IP20-B Коннектор для гибкого соединения между собой одноцветной 10 мм СДЛ (разъем к СДЛ 10 мм - провод 20 см - разъем к СДЛ 10 мм) | 520101 | 2835/3528 (10) | 20 | 10 | 100 |  |
| GSC10-SS-IP20-B Коннектор для фиксированного соединения между собой одноцветной 10 мм СДЛ (разъем к СДЛ 10 мм - разъем к СДЛ 10 мм) | 520301 | 2835/3528 (10) | 20 | 10 | 100 |  |
| GSC10-JCS-IP20 Коннектор для соединения одноцветной 10 мм СДЛ с источником напряжения с вилкой. (Jack 5.5 мм - провод 20 см - разъем к СДЛ 10 мм) | 5204 | 5050/5730 (10) | 20 | 10 | 100 |  |
| GSC10-SCS-IP20 Коннектор для гибкого соединения между собой одноцветных 10 мм СДЛ. (разъем к СДЛ 10 мм - провод 20 см - разъем к СДЛ 10 мм) | 5205 | 5050/5730 (10) | 20 | 10 | 100 |  |
| GSC10-CS-IP20 Коннектор для соединения одноцветной 10 мм СДЛ с источником напряжения. (разъем к СДЛ 10 мм - провод 20 см) | 5206 | 5050/5730 (10) | 20 | 10 | 100 |  |
| GSC10-SS-IP20 Коннектор для фиксированного соединения между собой одноцветных СДЛ 10 мм. (разъем к СДЛ 10 мм - разъем к СДЛ 10 мм) | 5207 | 5050/5730 (10) | 20 | 10 | 100 |  |
| GSC10-SLS-IP20 Коннектор-плата для фиксированного соединения 10 мм СДЛ под прямым углом | 520020 | 5050/5730 (10) | 20 | 10 | 100 |  |
| GSC10-ST5-IP20 Коннектор-плата для фиксированного T-образного соединения 10 мм СДЛ | 520021 | 5050/5730 (10) | 20 | 10 | 100 |  |
| GSC10-SXS-IP20 Коннектор-плата для фиксированного X-образного соединения 10 мм СДЛ | 520022 | 5050/5730 (10) | 20 | 10 | 100 |  |

Коннекторы 12 Вольт тип RGB и RGBW

| Название модели | Код продукта | Тип ленты (Ширина, мм) | Степень защиты, IP | Количество шт. в упаковке | Количество шт. в транспортной упаковке | Изображение |
|---|--------------|------------------------|--------------------|---------------------------|--|---|
| GSC10-RGB-CS-IP20 Коннектор для соединения многоцветной RGB 10 мм СДЛ с RGB контроллером серии GDC. (разъём к СДЛ 10 мм - провод 20 см) | 5208 | RGB (10) | 20 | 10 | 100 |  |
| GSC10-RGB-SS-IP20 Коннектор для фиксированного соединения между собой многоцветных RGB 10 мм СДЛ. (разъём к RGB СДЛ 10 мм - разъём к RGB СДЛ 10 мм) | 5209 | RGB (10) | 20 | 10 | 100 |  |
| GSC10-RGB-SCS-IP20 Коннектор для гибкого соединения между собой многоцветных RGB 10 мм СДЛ. (разъём к СДЛ 10 мм - провод 20 см - разъём к СДЛ 10 мм) | 5210 | RGB (10) | 20 | 10 | 100 |  |
| GSC10-RGB-SLS-IP20 Коннектор-плата для фиксированного соединения многоцветных RGB 10 мм СДЛ под прямым углом | 520030 | RGB (10) | 20 | 10 | 100 |  |
| GSC10-RGB-ST5-IP20 Коннектор-плата для фиксированного T-образного соединения многоцветных RGB 10 мм СДЛ | 520031 | RGB (10) | 20 | 10 | 100 |  |
| GSC10-RGB-SXS-IP20 Коннектор-плата для фиксированного X-образного соединения многоцветных RGB 10 мм СДЛ | 520032 | RGB (10) | 20 | 10 | 100 |  |
| GSC10-RGBW-CS-IP20 Коннектор для соединения многоцветной RGBW 10 мм СДЛ с RGBW контроллером серии GDC. (разъём к СДЛ 10 мм - провод 20 см) | 520810 | RGBW (10) | 20 | 10 | 100 |  |
| GSC10-RGBW-SS-IP20 Коннектор для фиксированного соединения между собой многоцветных RGBW 10 мм СДЛ. (разъём к RGBW СДЛ 10 мм - разъём к RGBW СДЛ 10 мм) | 521010 | RGBW (10) | 20 | 10 | 100 |  |
| GSC10-RGBW-SCS-IP20 Коннектор для гибкого соединения между собой многоцветных RGBW 10 мм СДЛ. (разъём к СДЛ 10 мм - провод 20 см - разъём к СДЛ 10 мм) | 520910 | RGBW (10) | 20 | 10 | 100 |  |

Источники постоянного напряжения ТМ General предназначены для преобразования характеристик входного напряжения 220 Вольт в постоянное 12 Вольт. Обеспечивают стабильную и надёжную работу светодиодных источников освещения, а также их защиту на протяжении всего срока службы. **Срок службы более 30 000 часов.**

АКСЕССУАРЫ





Источники постоянного напряжения со степенью защиты IP20 предназначены для скрытого монтажа в сухих помещениях. Подразделяются на стандартную и компактную серию.

IP 20

| Модель | Код продукта | Модель, Вт | Срок службы (часов) | Размеры (Д*Ш*В), мм |
|------------------|--------------|------------|---------------------|---------------------|
| GDLI-15-IP20-12 | 512200 | 15 | 30 000 | 70*38*30 |
| GDLI-35-IP20-12 | 512300 | 35 | 30 000 | 86*58*33 |
| GDLI-60-IP20-12 | 512400 | 60 | 30 000 | 110*78*38 |
| GDLI-100-IP20-12 | 512500 | 100 | 30 000 | 160*98*42 |
| GDLI-120-IP20-12 | 512600 | 120 | 30 000 | 198*98*42 |
| GDLI-150-IP20-12 | 512700 | 150 | 30 000 | 198*98*42 |
| GDLI-200-IP20-12 | 512800 | 200 | 30 000 | 198*98*42 |
| GDLI-250-IP20-12 | 512900 | 250 | 30 000 | 200*110*50 |
| GDLI-350-IP20-12 | 513000 | 350 | 30 000 | 215*115*50 |

Класс защиты
IP20

Рабочее напряжение
12/220 Вольт

Гарантия
2 ГОДА

IP 20 Компактные

| Модель | Код продукта | Модель, Вт | Срок службы (часов) | Размеры (Д*Ш*В), мм |
|--------------------|--------------|------------|---------------------|---------------------|
| GDLI-S-60-IP20-12 | 513700 | 60 | 30 000 | 160*40*30 |
| GDLI-S-120-IP20-12 | 513800 | 120 | 30 000 | 187*45*30 |
| GDLI-S-150-IP20-12 | 513900 | 150 | 30 000 | 187*45*35 |
| GDLI-S-200-IP20-12 | 514000 | 200 | 30 000 | 200*70*38 |
| GDLI-S-250-IP20-12 | 514100 | 250 | 30 000 | 225*70*38 |
| GDLI-S-350-IP20-12 | 514200 | 350 | 30 000 | 225*70*38 |

Класс защиты
IP20

Рабочее напряжение
12/220 Вольт

Гарантия
2 ГОДА





Источники напряжения TM General степенью защиты **IP67** выполнены в компактном и герметичном металлическом корпусе, снабжены защитой от перегрузок и короткого замыкания, а также предназначены для работы в диапазоне от 110 до 240 Вольт.

IP 67

| Модель | Код продукта | Модель, Вт | Срок службы (часов) | Размеры (Д*Ш*В), мм |
|------------------|--------------|------------|---------------------|---------------------|
| GDLI-20-IP67-12 | 513100 | 20 | 30 000 | 163*30*20 |
| GDLI-40-IP67-12 | 513200 | 40 | 30 000 | 145*45*36 |
| GDLI-60-IP67-12 | 513300 | 60 | 30 000 | 188*46*36 |
| GDLI-100-IP67-12 | 513400 | 100 | 30 000 | 172*67*44 |
| GDLI-150-IP67-12 | 513500 | 150 | 30 000 | 205*67*44 |
| GDLI-200-IP67-12 | 513600 | 200 | 30 000 | 250*73*45 |

Класс защиты
IP67

Рабочее напряжение
12/220 Вольт

Гарантия
2 ГОДА

Источник постоянного напряжения с вилкой IP20



Источник постоянного напряжения с вилкой представляет собой адаптер и предназначен для подключения ленты к сети 220 В посредством коннекторов GSC8-JCS-IP20, GCS10-JCS-IP20, GCS10-JCS-IP20-B

Источник постоянного напряжения с вилкой IP20

| Модель | Код продукта | Модель, Вт | Срок службы (часов) | Размеры (Д*Ш*В), мм |
|-------------------|--------------|------------|---------------------|---------------------|
| GDLI-12-A-IP20-12 | 510001 | 12 | 30 000 | 73*52*38 |
| GDLI-24-A-IP20-12 | 510002 | 24 | 30 000 | 76*67*42 |
| GDLI-36-A-IP20-12 | 510003 | 36 | 30 000 | 76*67*42 |
| GDLI-48-A-IP20-12 | 510004 | 48 | 30 000 | 108*32*43 |
| GDLI-60-A-IP20-12 | 510005 | 60 | 30 000 | 108*32*43 |

Класс защиты
IP20

Рабочее напряжение
12/220 Вольт

Гарантия
2 ГОДА





Источники постоянного напряжения IP20 ультратонкие для лайт-боксов

Уникальные модели, созданные для скрытой установки при изготовлении рекламных лайт-боксов и в мебелиной подсветке.

| Модель | Код продукта | Модель, Вт | Срок службы (часов) | Размеры (Д*Ш*В), мм |
|--------------------|--------------|------------|---------------------|---------------------|
| GDLI-SS-18-IP20-12 | 510006 | 18 | 30 000 | 160*18*18 |
| GDLI-SS-24-IP20-12 | 510007 | 24 | 30 000 | 160*18*18 |
| GDLI-SS-36-IP20-12 | 510008 | 36 | 30 000 | 250*18*18 |
| GDLI-SS-48-IP20-12 | 510009 | 48 | 30 000 | 259*16*17 |
| GDLI-SS-60-IP20-12 | 510110 | 60 | 30 000 | 289*16*17 |

Класс защиты
IP20

Рабочее напряжение
12/220 Вольт

Гарантия
2 ГОДА



Усилители RGB и RGBW IP20

Усилитель для светодиодных RGB лент повторяет сигналы управления от RGB контроллера и позволяет увеличить количество участков RGB ленты, управляемых одним RGB контроллером.

| Модель | Код продукта | Модель, Вт | Срок службы (часов) | Размеры (Д*Ш*В), мм | Характеристики |
|---------------------|--------------|------------|---------------------|---------------------|--|
| GDA-RGB-108-IP20-12 | 511930 | 108 | 30 000 | 95*53*30 | 9А, 108Вт/216Вт, для ленты 12/24 вольт |
| GDA-RGB-216-IP20-12 | 511910 | 216 | 30 000 | 105*65*23 | 18А, 216/432Вт, для ленты 12/24 вольт |

Усилитель для светодиодных RGBW лент повторяет сигналы управления от RGBW контроллера и позволяет увеличить количество участков RGBW ленты, управляемых одним RGBW контроллером.

| | | | | | |
|----------------------|--------|-----|--------|----------|--|
| GDA-RGBW-288-IP20-12 | 511920 | 288 | 30 000 | 81*64*24 | 24А, 288/576 Вт, для ленты 12/24 вольт |
|----------------------|--------|-----|--------|----------|--|

Класс защиты
IP20

Рабочее напряжение
12/24 Вольт

Гарантия
2 ГОДА

Диммер для светодиодной ленты 12 В

Диммер представляет собой устройство для регулировки яркости одноцветной светодиодной ленты посредством радиосигнала



| Модель | Код продукта | Модель, Вт | Срок службы (часов) | Размеры (Д*Ш*В), мм | Характеристики |
|------------------|--------------|------------|---------------------|---------------------|--|
| GDD-96-R-IP20-12 | 511711 | 96 | 30 000 | 95*53*30 | Диммер для светодиодной ленты 12В - 96Вт; 24 В - 192Вт, с радиопультом |

Класс защиты
IP20

⚡ Рабочее напряжение
12/24 Вольт

Гарантия
2 ГОДА

Контроллеры, усилители, диммеры для светодиодных лент

Контроллеры IP 20

RGB контроллер предназначен для управления RGB лентами посредством радиосигнала или ИК-сигнала



| Модель | Код продукта | Модель, Вт | Срок службы (часов) | Размеры (Д*Ш*В), мм | Характеристики |
|-----------------------|--------------|------------|---------------------|---------------------|---|
| GDC-RGB-216-R-IP20-12 | 511701 | 216 | 30 000 | 128*64*24 | 18А, 216/432 Вт, для ленты 12/24 Вольт, с радиопультом 44 клавиши |
| GDC-RGB-80-I-IP20-12 | 5118 | 72 | 30 000 | 64*34,5*22,5 | 6А, 72/144 Вт, для ленты 12/24 Вольт, с ИК пультом 24 клавиши |

RGBW контроллер предназначен для управления RGB и RGBW лентами посредством радиосигнала или ИК-сигнала



| Модель | Код продукта | Модель, Вт | Срок службы (часов) | Размеры (Д*Ш*В), мм | Характеристики |
|------------------------|--------------|------------|---------------------|---------------------|--|
| GDC-RGBW-96-I-IP20-12 | 511803 | 96 | 30 000 | 22*64*35 | 8А, 96/192 Вт, для ленты 12/24 Вольт, с ИК-пультом 40 клавиш |
| GDC-RGBW-288-R-IP20-12 | 511801 | 288 | 30 000 | 85*45*25 | 24А, 288/576 Вт, для лент 12/24 Вольт с радиопультом с сенсорным кольцом |

Класс защиты
IP20

⚡ Рабочее напряжение
12/24 Вольт

Гарантия
2 ГОДА

GLS-PREMIUM



Профессиональные ленты **GLS-Premium** с напряжением **24 Вольта** оснащены высокоэффективными светодиодами с повышенным световым потоком, высоким индексом цветопередачи ($CRI > 85$ для моделей 2835 и 5050, $CRI > 90$ для моделей 2216) и созданы для решения дизайнерских задач, производства светильников и осветительных конструкций. Гарантия 3 года.



GLS-PREMIUM

| Модель | Код продукта | Модель, Вт | Кол-во диодов, шт. | Цветовая температура | Кол-во в упаковке, шт. |
|---------------------------------|--------------|------------|--------------------|----------------------|------------------------|
| GLS-2835-60-4.8-24-IP20-PRM-6 | 502040 | 4,8 | 60 | 6500K | 5 |
| GLS-2835-120-9.6-24-IP20-PRM-6 | 502140 | 9,6 | 120 | 6500K | 5 |
| GLS-2835-240-19.2-24-IP20-PRM-6 | 502240 | 19,2 | 240 | 6500K | 5 |
| GLS-5050-60-14.4-24-IP20-PRM-6 | 502340 | 14,4 | 60 | 6500K | 5 |
| GLS-5050-120-28.8-24-IP20-PRM-6 | 502440 | 28,8 | 120 | 6500K | 5 |
| GLS-2216-120-10-24-IP20-PRM-6 | 502540 | 10 | 120 | 6500K | 5 |
| GLS-2216-180-16-24-IP20-PRM-6 | 502640 | 16 | 180 | 6500K | 5 |
| GLS-2216-240-22-24-IP20-PRM-6 | 502740 | 22 | 240 | 6500K | 5 |

Класс защиты
IP20

Рабочее напряжение
24 Вольт

Гарантия
3 ГОДА

BIN

6500K холодный белый свет

Источники постоянного напряжения 24 Вольт предназначены для скрытой установки, снабжены защитой от перегрузок и короткого замыкания и способны обеспечить стабильную и надежную работу светодиодных источников освещения. **Гарантия 3 года.**



IP20 Стандартная серия

| Модель | Код продукта | Модель, Вт | Срок службы (часов) | Размеры (Д*Ш*В), мм |
|------------------|--------------|------------|---------------------|---------------------|
| GDLI-60-IP20-24 | 511221 | 60 | 30 000 | 110*78*38 |
| GDLI-100-IP20-24 | 511212 | 100 | 30 000 | 159*98*42 |
| GDLI-150-IP20-24 | 511215 | 150 | 30 000 | 199*98*42 |
| GDLI-200-IP20-24 | 511216 | 200 | 30 000 | 199*98*42 |
| GDLI-250-IP20-24 | 511217 | 250 | 30 000 | 200*115*50 |
| GDLI-312-IP20-24 | 511218 | 312 | 30 000 | 215*115*50 |
| GDLI-400-IP20-24 | 511220 | 400 | 30 000 | 240*125*65 |

Класс защиты
IP20

 Рабочее напряжение
12/220 Вольт

Гарантия
3 ГОДА

IP20 Компактная серия



| Модель | Код продукта | Модель, Вт | Срок службы (часов) | Размеры (Д*Ш*В), мм |
|--------------------|--------------|------------|---------------------|---------------------|
| GDLI-S-60-IP20-24 | 511228 | 60 | 30 000 | 170*33,5*23,5 |
| GDLI-S-100-IP20-24 | 511222 | 100 | 30 000 | 235*44*30 |
| GDLI-S-120-IP20-24 | 511223 | 120 | 30 000 | 235*44*30 |
| GDLI-S-150-IP20-24 | 511224 | 150 | 30 000 | 235*44*30 |
| GDLI-S-200-IP20-24 | 511225 | 200 | 30 000 | 245*63*29 |
| GDLI-S-250-IP20-24 | 511226 | 250 | 30 000 | 245*63*29 |
| GDLI-S-350-IP20-24 | 511227 | 350 | 30 000 | 245*63*29 |

Класс защиты
IP20

Рабочее напряжение
12/220 Вольт

Гарантия
3 ГОДА

IP67 герметичные



| Модель | Код продукта | Модель, Вт | Срок службы (часов) | Размеры (Д*Ш*В), мм |
|------------------|--------------|------------|---------------------|---------------------|
| GDLI-40-IP67-24 | 511118 | 40 | 30 000 | 120*33*23 |
| GDLI-60-IP67-24 | 511211 | 60 | 30 000 | 160*44*21 |
| GDLI-100-IP67-24 | 511111 | 100 | 30 000 | 200*65*30 |
| GDLI-150-IP67-24 | 511112 | 150 | 30 000 | 220*65*30 |
| GDLI-200-IP67-24 | 511114 | 200 | 30 000 | 250*76*38 |
| GDLI-300-IP67-24 | 511117 | 300 | 30 000 | 280*76*38 |

Класс защиты
IP67

Рабочее напряжение
12/220 Вольт

Гарантия
3 ГОДА

Профиль алюминиевый для светодиодной ленты 12 В/24 В

Алюминиевый профиль для светодиодной ленты - это средство для эстетичного оформления видимой светодиодной подсветки, облегчения её монтажа и повышения пожаробезопасности (профиль служит дополнительным теплоотводом). Придаёт светодиодной подсветке завершённый вид, создавая уникальные и неповторимые варианты освещения.

**GAL-GLS-2000-12-16****GAL-GLS-2000-7-16****GAL-GLS-2000-16-16****GAL-GLS-2000-6-175**

| Модель | Код продукта | Кол-во м в упаковке | Характеристика |
|--------------------|--------------|---------------------|--|
| GAL-GLS-2000-12-16 | 522400 | 2 | Профиль алюминиевый 16x12 мм, подходит для крепления ленты шириной не более 10мм, в комплекте 2м профиль+2м рассеиватель+2заглушки+4 скобы с шурупами |
| GAL-GLS-2000-7-16 | 523300 | 2 | Профиль алюминиевый 7x16 мм подходит для крепления ленты шириной не более 10 мм, в комплекте 2м профиль+2м рассеиватель+2заглушки+4 скобы с шурупами |
| GAL-GLS-2000-16-16 | 522700 | 2 | Профиль алюминиевый 16x16 мм угловой подходит для крепления ленты шириной не более 12 мм, в комплекте 2м профиль+2м рассеиватель+2заглушки+4 скобы с шурупами |
| GAL-GLS-2000-7-14 | 523500 | 2 | Профиль алюминиевый 7x14 мм, подходит для крепления ленты шириной не более 10мм, в комплекте 2м профиль+ 2м рассеиватель+2заглушки + 2клипсы +6 шурупов |
| GAL-GLS-2000-6-175 | 523400 | 2 | Профиль алюминиевый 5,8x17,5 мм гибкий подходит для крепления ленты шириной не более 10 мм, в комплекте 2м профиль + 2м ассеиватель +2 заглушки + 4 скобы с шурупами |
| GAL-GLS-2000-6-22 | 523110 | 2 | Профиль аллюминиевый 6x22 мм врезной, подходит для крепления ленты шириной не более 10 мм |

Аксессуары для профиля алюминиевого
Скобы крепления

| Модель | Код продукта | Кол-во в упаковке | Характеристика |
|------------------|--------------|-------------------|--|
| GAL-12-16-C-IP20 | 522401 | 10 | Скоба крепления с шурупом для профиля 16x12 мм (арт.522400) |
| GAL-6-155-C-IP20 | 523101 | 10 | Скоба крепления с шурупом для профиля 7x16 мм (арт.523300) |
| GAL-16-16-C-IP20 | 522703 | 10 | Скоба крепления с шурупом для профиля 16x16 мм (арт.522700) |
| GAL-7-14-C-IP20 | 523501 | 10 | Скоба крепления с шурупом для профиля 7x14 мм (арт. 523500) |
| GAL-6-175-C-IP20 | 523401 | 10 | Скоба крепления с шурупом для профиля 5,8x17,5 мм (арт.523400) |
| GAL-6-22-C-IP20 | 523111 | 10 | Скоба крепления с шурупом для профиля 6x22 мм (арт.523111) |



GAL-12-16-C-IP20



GAL-6-155-C-IP20



GAL-16-16-C-IP20



GAL-7-14-C-IP20

Заглушки

| Модель | Код продукта | Кол-во в упаковке | Характеристика |
|------------------|--------------|-------------------|---|
| GAL-12-16-E-IP20 | 522402 | 20 | Заглушка для профиля 16x12 мм (арт.522400) |
| GAL-7-16-E-IP20 | 523302 | 20 | Заглушка для профиля 7x16 мм (арт.523300) |
| GAL-16-16-E-IP20 | 522702 | 20 | Заглушка для профиля 16x16 мм (арт.522700) |
| GAL-7-14-E-IP20 | 523502 | 20 | Заглушка для профиля 7x14 мм (арт. 523500) |
| GAL-6-175-E-IP20 | 523402 | 20 | Заглушка для профиля 5,8x17,5 мм (арт.523400) |
| GAL-6-22-E-IP20 | 523112 | 10 | Заглушка для профиля 6x22 мм (арт. 523110) |



GAL-12-16-E-IP20



GAL-16-16-E-IP20



GAL-7-14-E-IP20

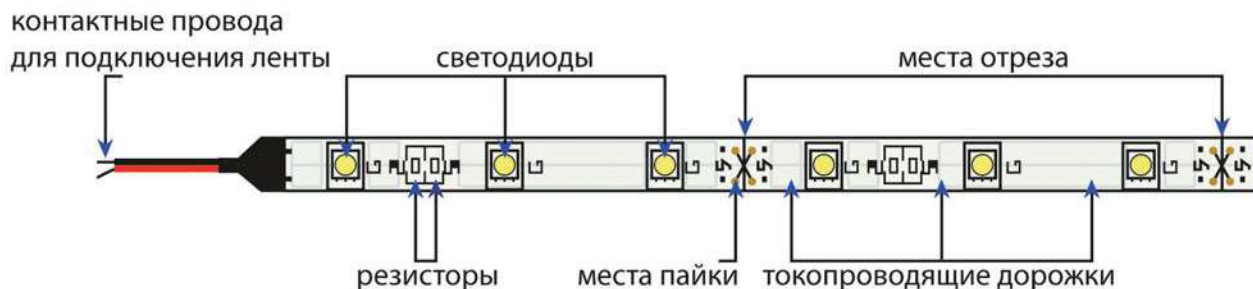

Светодиодная лента 5м



Схема параллельного подключения

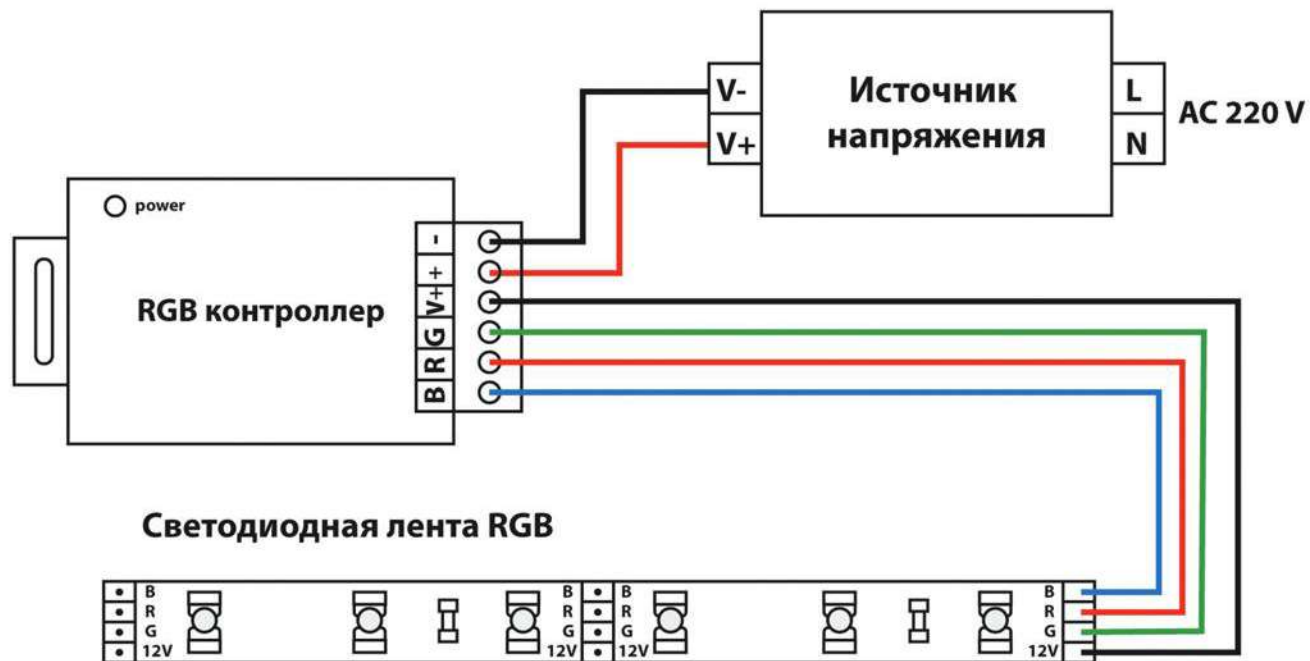

максимальная длина RGB ленты 5 м

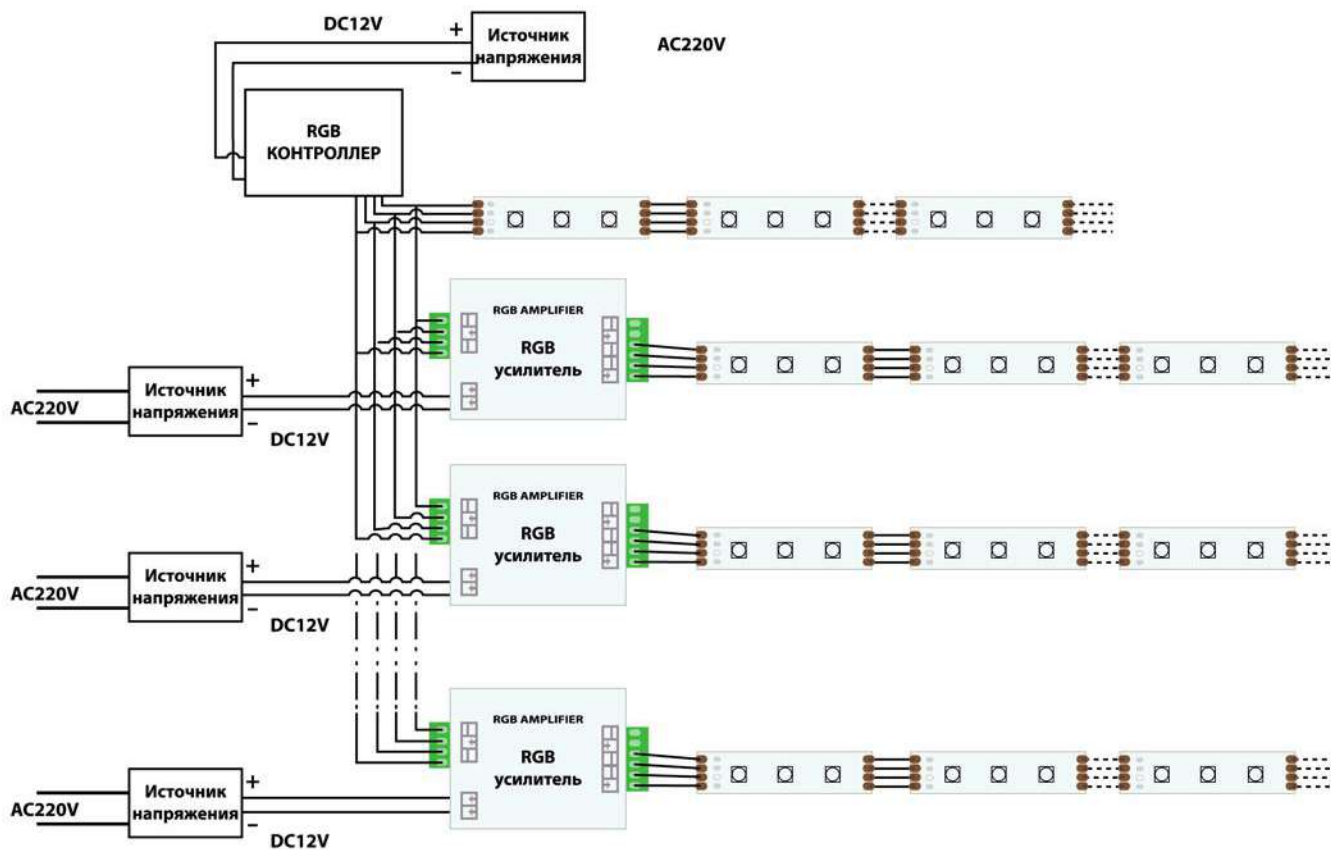

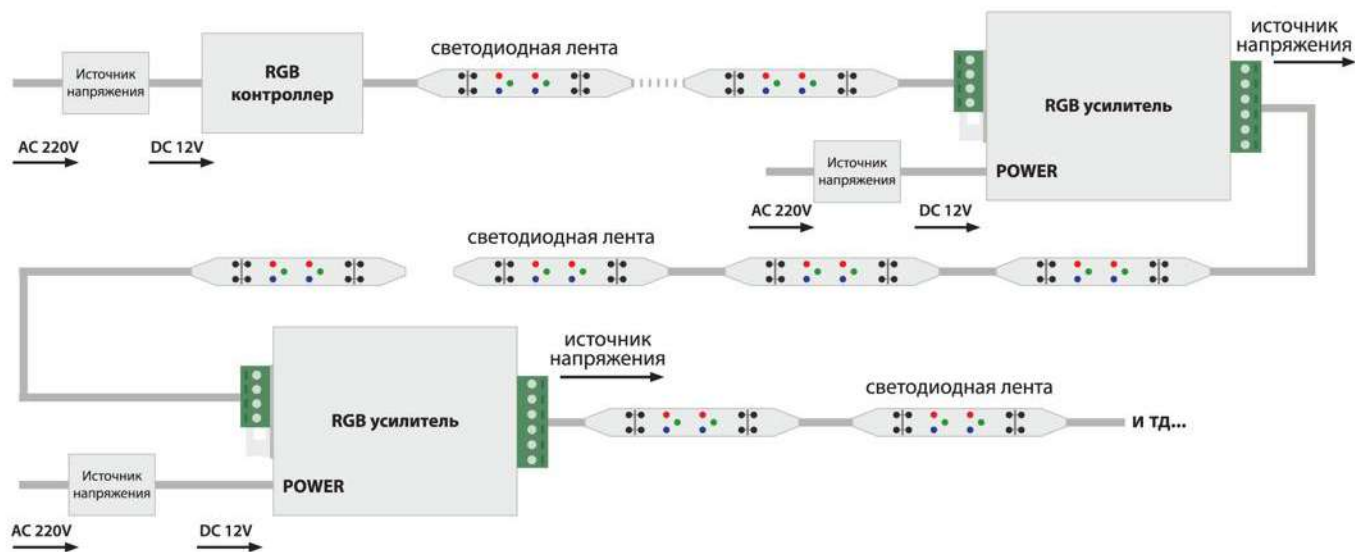

Светодиодная лента TM General 220 Вольт - это новый вид декоративного освещения. Она состоит из подключенных последовательно и параллельно светодиодов и кожухов из силикона.

Особенности:

- Прямое подключение к сети 220 Вольт;
- Степень защиты IP67 - позволяет использовать ленту как в помещении, так и на улице;
- Удобная упаковка в катушки по 50 метров, что является оптимальным решением для монтажа большой длины;
- Идеальная замена дюралайта;
- Простота монтажа и удобство обслуживания;
- Габаритные размеры ленты: 2835 60 диодов: 6x9.5 мм, 2835 120 диодов: 6x11 мм, 5050: 6,5x13,5мм; RGB: 7x14мм; 5730: 6,5x13,5мм

Светодиодные ленты TM General 220 Вольт представлены тремя типами 2835, 5050, 5730 и следующими цветовыми температурами:

- 3000K - тёплый белый свет;
- 6500K - холодный белый свет;
- Красный;
- Зеленый;
- Синий;
- Желтый;
- RGB-многоцветный;

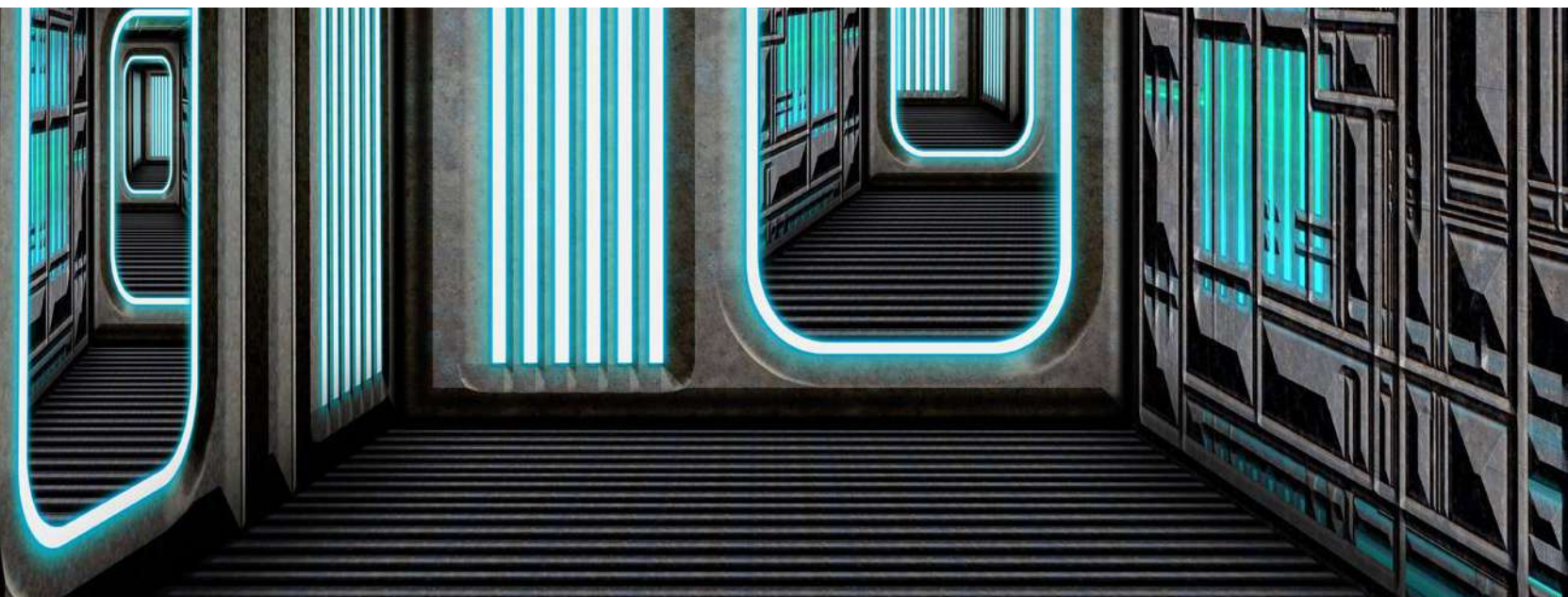

Светодиодная лента 220 Вольт (тип 2835)

2835 одноцветные



| Модель | Код продукта | Модель, Вт | Количество светодиодов на 1 м | Цветовая температура | Кол-во в упаковке, м |
|-----------------------------|--------------|------------|-------------------------------|----------------------|----------------------|
| GLS-2835-60-6-220-IP67-3 | 504010 | 4,8 | 60 | 3000K | 50 |
| GLS-2835-60-6-220-IP67-6 | 504110 | 4,8 | 60 | 6500K | 50 |
| GLS-2835-120-9.6-220-IP67-3 | 5044 | 9,6 | 120 | 3000K | 50 |
| GLS-2835-120-9.6-220-IP67-6 | 5045 | 9,6 | 120 | 6500K | 50 |

Класс защиты **IP67** ⚡ Рабочее напряжение **220 Вольт** Гарантия **1 ГОД**

2835 цветные

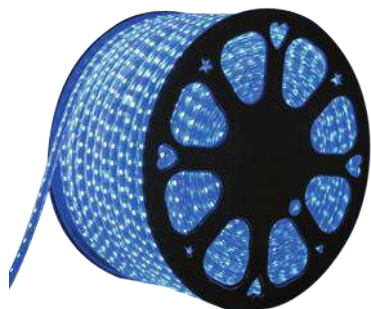

| Модель | Код продукта | Модель, Вт | Количество светодиодов на 1 м | Цветовая температура | Кол-во в упаковке, м |
|--------------------------|--------------|------------|-------------------------------|----------------------|----------------------|
| GLS-2835-60-6-220-IP67-R | 504210 | 4,8 | 60 | красный | 50 |
| GLS-2835-60-6-220-IP67-G | 504310 | 4,8 | 60 | зелёный | 50 |
| GLS-2835-60-6-220-IP67-B | 504410 | 4,8 | 60 | синий | 50 |

Класс защиты **IP67** ⚡ Рабочее напряжение **220 Вольт** Гарантия **1 ГОД**

***Пока светодиодная лента помещена на катушку или еще находится в упаковке, не подключайте ее к электросети!**
***Осторожно! Напряжение на токопроводящих жилах 220 Вольт.**

3000K тёплый белый свет
6500K холодный белый свет

красный
зелёный
синий



Светодиодная лента 220 Вольт (тип 5050)

5050 одноцветные

| Модель | Код продукта | Модель, Вт | Количество светодиодов на 1 м | Цветовая температура | Кол-во в упаковке, м |
|-----------------------------|--------------|------------|-------------------------------|----------------------|----------------------|
| GLS-5050-60-14.4-220-IP67-3 | 5046 | 14,4 | 60 | 3000K | 50 |
| GLS-5050-60-14.4-220-IP67-6 | 5047 | 14,4 | 60 | 6500K | 50 |

Класс защиты **IP67** ⚡ Рабочее напряжение **220 Вольт** Гарантия **1 ГОД**

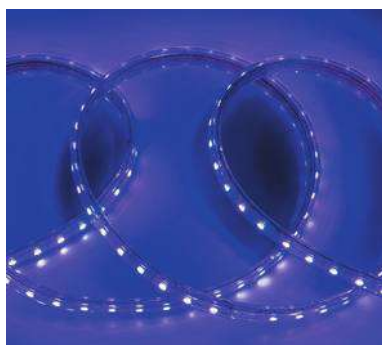

Светодиодная лента 220 Вольт (тип 5050)

5050 цветные и rgb

| Модель | Код продукта | Модель, Вт | Количество светодиодов на 1 м | Цветовая температура | Кол-во в упаковке, м |
|-----------------------------------|--------------|------------|-------------------------------|----------------------|----------------------|
| GLS-5050-60-14.4-220-IP67-B | 504810 | 14,4 | 60 | Blue | 50 |
| GLS-5050-60-14.4-220-IP67-R/G/B/Y | 505201 | 14,4 | 60 | RGB/Y | 50 |
| GLS-5050-60-14.4-220-IP67-RGB | 5052 | 14,4 | 60 | RGB | 50 |

Класс защиты **IP67** ⚡ Рабочее напряжение **220 Вольт** Гарантия **1 ГОД**



Светодиодная лента 220 Вольт (тип 5730)

5730

| Модель | Код продукта | Модель, Вт | Количество светодиодов на 1 м | Цветовая температура | Кол-во в упаковке, м |
|---------------------------|--------------|------------|-------------------------------|----------------------|----------------------|
| GLS-5730-60-12-220-IP67-3 | 504610 | 12 | 60 | 3000K | 50 |
| GLS-5730-60-12-220-IP67-6 | 504710 | 12 | 60 | 6500K | 50 |

Класс защиты **IP67** ⚡ Рабочее напряжение **220 Вольт** Гарантия **1 ГОД**

***Пока светодиодная лента помещена на катушку или ещё находится в упаковке, не подключайте ее к электросети!**
***Осторожно! Напряжение на токопроводящих жилах 220 Вольт.**

3000K тёплый белый свет
6500K холодный белый свет

RGB-многоцветный



GDC-RGB-200-IP20-220



GDC-RGB-700-IP20-220 (RF)



GDC-RGB-1200-IP67-220

Контроллеры для RGB лент 220 Вольт

Контроллеры применяются для управления RGB лентой. Они позволяют регулировать яркость, скорость смены цвета и др. параметры. Контроллеры для RGB ленты 220 Вольт ТМ General представлены моделями мощностью от 200 Вт до 1200 Вт и степенями защиты IP20 и IP67.

Для подключения RGB контроллера ленты необходимо использовать игольчатый коннектор, который идет в комплекте. Иглы должны совпадать с токопроводящими жилами, коннектор необходимо вставлять заостренными концами в светодиодную ленту и тупыми концами - в RGB контроллер. Во избежание повреждения ленты не допускается контакт токопроводящих жил между собой.

| Модель | Код продукта | Модель, Вт | Степень защиты, IP | Срок службы (часов) |
|---------------------------|--------------|------------|--------------------|---------------------|
| GDC-RGB-200-IP20-220 | 5120 | 200 | 20 | 35 000 |
| GDC-RGB-500-IP20-220 | 512110 | 500 | 20 | 35 000 |
| GDC-RGB-700-IP20-220 (IR) | 512112 | 700 | 20 | 35 000 |
| GDC-RGB-700-IP20-220 (RF) | 512113 | 700 | 20 | 35 000 |
| GDC-RGB-1200-IP67-220 | 512114 | 1200 | 67 | 35 000 |

Класс защиты
IP20

Класс защиты
IP67

⚡ Рабочее напряжение
220 Вольт

Гарантия
1 год

***Пока светодиодная лента помещена на катушку или ещё находится в упаковке, не подключайте ее к электросети!
*Осторожно! Напряжение на токопроводящих жилах 220 Вольт.**



G-5050-P-IP67



G-5050-M-IP20



G-5050-M-IP20-RGB



G-5050-E-IP20-RGB

Коннекторы для лент 220 Вольт

Для подключения сетевого провода ленты необходимо использовать игольчатый коннектор, который идет в комплекте. Иглы должны совпадать с токопроводящими жилами, коннектор необходимо вставлять заостренными концами в светодиодную ленту и тупыми концами - в сетевой провод. Во избежание повреждения ленты не допускается контакт токопроводящих жил между собой.

- Коннекторы предназначены для удобного монтажа ленты, а также соединения лент между собой и с сетью 220 Вольт.
- Коннекторы представлены двумя типами: 3528 и 5050.
- Коннекторы типа 5050 подходят и для 5730.

| Модель | Код продукта | Тип ленты (Ширина, мм) | Степень защиты, IP | Описание | Количество в упаковке, шт |
|---------------------|--------------|------------------------|--------------------|--|---------------------------|
| G-5050-P-IP20 | 5215 | 5050/5730 | 20 | Коннектор для соединения ленты с сетью/шнур питания (IP20) | 1/100 |
| G-5050-P-IP67 | 5216 | 5050/5730 | 67 | Коннектор для соединения ленты с сетью/шнур питания (IP67) | 1/100 |
| G-5050-M-IP20 | 5217 | 5050/5730 | 20 | Коннектор для соединения ленты посередине | 10/100 |
| G-5050-E-IP20 | 5218 | 5050/5730 | 20 | Изолирующий коннектор на контакты ленты | 10/100 |
| G-5050-C-IP20 | 5220 | 5050/5730 | 20 | Коннектор для крепления ленты к поверхности | 10/100 |
| G-5050-SCS-IP20 | 521701 | 5050/5730 | 20 | Гибкий коннектор для соединения ленты посередине | 10/100 |
| G-5050-M-IP20-RGB | 5221 | 5050 RGB | 20 | Коннектор для соединения ленты посередине для RGB ленты | 10/100 |
| G-5050-E-IP20-RGB | 5222 | 5050 RGB | 20 | Изолирующий коннектор на контакты ленты для RGB ленты | 10/100 |
| G-5050-C-IP20-RGB | 5223 | 5050 RGB | 20 | Коннекторы для крепления RGB ленты к поверхности | 10/100 |
| G-5050-SCS-IP20-RGB | 522103 | 5050/5730 | 20 | Гибкий коннектор для соединения RGB ленты посередине | 10/100 |

***Пока светодиодная лента помещена на катушку или ещё находится в упаковке, не подключайте ее к электросети!**

***Осторожно! Напряжение на токопроводящих жилах 220 Вольт.**



G-3528-P-IP20



G-3528-P-IP67



G-5050-M-IP20-RGB



G-3528-C-IP20

Коннекторы для лент 220 Вольт

- Коннекторы представлены двумя типами: 3528 и 5050.
- Коннекторы типа 3528 подходят и для 2835.

| Модель | Код продукта | Тип ленты (Ширина, мм) | Степень защиты, IP | Описание | Количество в упаковке, шт |
|-----------------|--------------|--------------------------|--------------------|--|---------------------------|
| G-3528-P-IP20 | 5211 | 2835/3528 (60 диодов/м) | 20 | Коннектор для соединения ленты с сетью/шнур питания (IP20) | 1/100 |
| G-3528-P-IP67 | 5212 | 2835/3528 (60 диодов/м) | 67 | Коннектор для соединения ленты с сетью/шнур питания (IP67) | 1/100 |
| G-3528-P-IP20 | 521101 | 2835/3528 (120 диодов/м) | 20 | Коннектор для соединения ленты с сетью/шнур питания (IP20) | 1/100 |
| G-3528-P-IP67 | 521211 | 2835/3528 (120 диодов/м) | 67 | Коннектор для соединения ленты с сетью/шнур питания (IP67) | 1/100 |
| G-3528-M-IP20 | 5213 | 2835/3528 | 20 | Коннектор для соединения ленты посередине | 10/100 |
| G-3528-E-IP20 | 5214 | 2835/3528 | 20 | Изолирующий коннектор на контакты ленты | 10/100 |
| G-3528-C-IP20 | 5219 | 2835/3528 | 20 | Коннектор для крепления ленты к поверхности | 10/100 |
| G-2835-SCS-IP20 | 521304 | 2835/3528 (60 диодов/м) | 20 | Гибкий коннектор для соединения ленты посередине | 10/100 |
| G-2835-SCS-IP20 | 521308 | 2835/3528 (120 диодов/м) | 20 | Гибкий коннектор для соединения ленты посередине | 10/100 |

***Пока светодиодная лента помещена на катушку или ещё находится в упаковке, не подключайте ее к электросети!
*Осторожно! Напряжение на токопроводящих жилах 220 Вольт.**

Гибкий неон TM General - это совершенно новый и уникальный подход к созданию наружной рекламы и ярких вывесок! Продукт представляет собой мощную светодиодную ленту, облаченную в ПВХ оболочку, создающую яркий и при этом «мягкий» равномерный свет. Благодаря высокой степени влагозащиты, данный вид ленты пригоден как для наружного, так и для внутреннего использования, а за счёт своей гибкости отлично подходит для создания декоративных надписей, оформления фасадов зданий, освещения вывесок магазинов.

Особенности гибкого неона 220 Вольт:

- Прямое подключение к сети 220 Вольт;
 - Степень защиты IP67 - может использоваться как в помещении, так и на улице
 - Удобная упаковка в катушки по 50 метров, что является оптимальным решением для монтажа большой длины
 - Идеальная замена стандартному неону
 - Простота монтажа, удобство обслуживания
 - Габаритные размеры Неона: 8x16 мм (NL серия), 16x16 мм (BNL серия), 18x21 мм (NL RGB)
- Светодиодная лента «Гибкий Неон» представлена двумя типами: 2835 и 5050 и следующими цветовыми температурами:
- 3000K - тёплый белый свет;
 - 6500K - холодный белый свет;
 - Красный;
 - Зелёный;
 - Синий;
 - Ледяной синий;
 - Жёлтый;
 - Розовый;
 - RGB - разноцветный



НЕОН ГИБКИЙ 220 ВОЛЬТ СЕЧЕНИЕ 8x16 ММ
2835 IP67



| Модель | Код продукта | Модель, Вт | Количество светодиодов на 1 м | Цветовая температура | Кол-во в упаковке, м |
|--------------------------------|--------------|------------|-------------------------------|----------------------|----------------------|
| GLS-2835-120-9.6-220-NL-IP67-3 | 504011 | 9,6 | 120 | 3000K | 50 |
| GLS-2835-120-9.6-220-NL-IP67-6 | 504111 | 9,6 | 120 | 6500K | 50 |

Класс защиты **IP67** ⚡ Рабочее напряжение **220 Вольт** Гарантия **1 ГОД**



2835 IP67 ЦВЕТНЫЕ

| Модель | Код продукта | Модель, Вт | Количество светодиодов на 1 м | Цветовая температура | Кол-во в упаковке, м |
|---------------------------------|--------------|------------|-------------------------------|----------------------|----------------------|
| GLS-2835-120-9.6-220-NL-IP67-B | 504411 | 9,6 | 120 | | 50 |
| GLS-2835-120-9.6-220-NL-IP67-IB | 504611 | 9,6 | 120 | | 50 |
| GLS-2835-120-9.6-220-NL-IP67-G | 504311 | 9,6 | 120 | | 50 |
| GLS-2835-120-9.6-220-NL-IP67-P | 505311 | 9,6 | 120 | | 50 |
| GLS-2835-120-9.6-220-NL-IP67-R | 504211 | 9,6 | 120 | | 50 |
| GLS-2835-120-9.6-220-NL-IP67-Y | 504511 | 9,6 | 120 | | 50 |

Класс защиты **IP67** ⚡ Рабочее напряжение **220 Вольт** Гарантия **1 ГОД**

АКСЕССУАРЫ ДЛЯ НЕОНА 8x16 ММ

| Модель | Код продукта |
|--|--------------|
| Заглушка для ленты G-2835-E-IP20-NL уп. по 10шт | 521401 |
| Коннектор G-2835-M-IP20-NL уп. по 10шт | 521301 |
| Коннектор гибкий G-2835-SCS-IP20-NL уп. по 10шт | 521306 |
| Скоба крепления ленты G-2835-C-IP20-NL уп. по 10шт | 521901 |
| Скоба металл. для крепления ленты G-2835-C-IP20-M-NL уп. по 10шт | 521903 |
| Шнур питания с вилкой G-2835-P-IP67-NL уп. по 1шт | 521201 |
| T-образный коннектор G-2835-T-IP20-NL уп. по 10шт | 521303 |
| L-образный коннектор G-2835-A-IP20-NL уп. по 10шт | 521305 |

***Пока светодиодная лента помещена на катушку или еще находится в упаковке, не подключайте ее к электросети!**

***Осторожно! Напряжение на токопроводящих жилах 220 Вольт.**

3000K тёплый белый свет
6500K холодный белый свет

синий
 зелёный

розовый
 красный

ледяной синий
 желтый



**НЕОН ГИБКИЙ 220 ВОЛЬТ СЕЧЕНИЕ 16x16 ММ
2835 IP67**

| Модель | Код продукта | Модель, Вт | Количество светодиодов на 1 м | Цветовая температура | Кол-во в упаковке, м |
|---------------------------------|--------------|------------|-------------------------------|----------------------|----------------------|
| GLS-2835-120-9.6-220-BNL-IP67-3 | 504012 | 9,6 | 120 | 3000K | 50 |
| GLS-2835-120-9.6-220-BNL-IP67-6 | 504112 | 9,6 | 120 | 6500K | 50 |

Класс защиты **IP67** Рабочее напряжение **220** Вольт Гарантия **1** Год

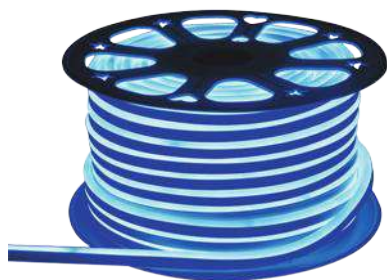

2835 IP67 ЦВЕТНЫЕ

| Модель | Код продукта | Модель, Вт | Количество светодиодов на 1 м | Цветовая температура | Кол-во в упаковке, м |
|---------------------------------|--------------|------------|-------------------------------|----------------------|----------------------|
| GLS-2835-120-9.6-220-BNL-IP67-B | 504412 | 9,6 | 120 | | 50 |
| GLS-2835-120-9.6-220-BNL-IP67-G | 504312 | 9,6 | 120 | | 50 |
| GLS-2835-120-9.6-220-BNL-IP67-P | 505312 | 9,6 | 120 | | 50 |
| GLS-2835-120-9.6-220-BNL-IP67-R | 504212 | 9,6 | 120 | | 50 |
| GLS-2835-120-9.6-220-BNL-IP67-Y | 504512 | 9,6 | 120 | | 50 |

Класс защиты **IP67** Рабочее напряжение **220** Вольт Гарантия **1** Год

АКСЕССУАРЫ ДЛЯ НЕОНА 16x16 ММ

| Модель | Код продукта |
|---|--------------|
| Заглушка для ленты G-2835-E-IP20-BNL уп. по 10шт | 521402 |
| Коннектор G-2835-M-IP20-BNL уп. по 10шт | 521302 |
| Коннектор гибкий G-2835-SCS-IP20-BNL уп. по 10шт | 521307 |
| Скоба крепления ленты G-2835-C-IP20-BNL уп. по 10шт | 521902 |
| Шнур питания с вилкой G-2835-P-IP67-BNL уп. по 1шт | 521202 |

***Пока светодиодная лента помещена на катушку или ещё находится в упаковке, не подключайте ее к электросети!**

***Осторожно! Напряжение на токопроводящих жилах 220 Вольт.**

3000K тёплый белый свет
6500K холодный белый свет

 синий
 зелёный

 розовый
 красный

 желтый



**НЕОН ГИБКИЙ 220 ВОЛЬТ СЕЧЕНИЕ 18x21 ММ
5050 IP67 RGB (многоцветный)**

| Модель | Код продукта | Модель, Вт | Количество светодиодов на 1 м | Цветовая температура | Кол-во в упаковке, м |
|--------------------------------|--|--------------------------|-------------------------------|----------------------|----------------------|
| GLS-5050-80-10-220-NL-IP67-RGB | 505212 | 10 | 80 | | 50 |
| Класс защиты IP67 | Рабочее напряжение ⚡ 220 Вольт | Гарантия 1 ГОД | | | |

АКСЕССУАРЫ ДЛЯ НЕОНА 18x21 ММ

| Модель | Код продукта |
|--|--------------|
| Заглушка для ленты G-5050-E-IP20-NL-RGB уп. по 10шт | 522201 |
| Коннектор G-5050-M-IP20-NL-RGB уп. по 10шт | 522101 |
| Коннектор гибкий G-5050-SCS-IP20-NL-RGB уп. по 10шт | 522102 |
| Скоба крепления ленты G-5050-C-IP20-NL-RGB уп. по 10шт | 522301 |
| RGB контроллер GDC-RGB-1500-IP20-220 уп. по 1шт | 512111 |
| RGB контроллер GDC-RGB-1200-NL-IP67-220 уп. по 1 шт | 512115 |

***Пока светодиодная лента помещена на катушку или ещё находится в упаковке, не подключайте ее к электросети!**

***Осторожно! Напряжение на токопроводящих жилах 220 Вольт.**

Гибкий Неон 12В - это принципиально новое слово в создании красочных рекламных вывесок, картин и надписей. Удобство и простота подключения, в сочетании с высокой степенью защиты (IP67), позволяет создавать светящиеся конструкции и декоративную подсветку как внутри помещений, так и на улице. Для подключения необходим ИПН 12 Вольт. Поставляется в катушках 50 м.

Гибкий Неон 12 В имеет следующие **цветовые температуры**:

- 3000K - теплый белый свет
- 6500K - холодный белый свет
- Красный
- Синий
- Ледяной синий
- Зеленый
- Желтый
- Розовый



| Модель | Код продукта | Модель, Вт | Кол-во диодов, шт. | Цветовая температура | Кол-во в упаковке, шт. |
|--------------------------------|--------------|------------|--------------------|----------------------|------------------------|
| GLS-2835-120-9,6-12-NL-IP67-3 | 510010 | 9,6 | 120 | 3000K | 50 |
| GLS-2835-120-9,6-12-NL-IP67-6 | 510410 | 9,6 | 120 | 6500K | 50 |
| GLS-2835-120-9,6-12-NL-IP67-R | 512210 | 9,6 | 120 | | 50 |
| GLS-2835-120-9,6-12-NL-IP67-B | 512610 | 9,6 | 120 | | 50 |
| GLS-2835-120-9,6-12-NL-IP67-IB | 512710 | 9,6 | 120 | | 50 |
| GLS-2835-120-9,6-12-NL-IP67-G | 512410 | 9,6 | 120 | | 50 |
| GLS-2835-120-9,6-12-NL-IP67-Y | 512810 | 9,6 | 120 | | 50 |
| GLS-2835-120-9,6-12-NL-IP67-P | 512910 | 9,6 | 120 | | 50 |

Класс защиты
IP67

Рабочее напряжение
12 Вольт

Гарантия
1 Год

Аксессуары для неона 12 В 6x12 мм

| Модель | Код продукта |
|------------------------------------|--------------|
| Заглушка для ленты GSC12-E-IP20-NL | 520203 |
| Коннектор GSC12-CS-IP20-NL | 520202 |
| Скоба крепления GSC12-C-IP20-NL | 520204 |

3000K тёплый белый свет
6500K холодный белый свет

синий
зелёный

розовый
красный

ледяной синий
желтый

Светодиодные модули широко применяются для рекламных и информационных целей, **при создании вывесок, надписей и лайт-боксов**. Ассортимент **TM GENERAL** представлен как малыми моделями для изготовления букв, так и **сверхъяркими моделями с линзой и защитой IP68**, предназначенными для изготовления профессиональных осветительных конструкций. Гарантия 3 года.



| Модель | Код продукта | Тип светодиода | Модель, Вт | Размеры, мм | Степень защиты, IP |
|--------------------------|--------------|----------------|------------|-------------|--------------------|
| GMS-5730-68-19-IP67-12-6 | 530070 | 5730 | 0,6 | 68*19 | 67 |
| GMS-5050-75-12-IP65-12-6 | 530020 | 5050 | 0,6 | 75*12 | 65 |
| GMS-5730-66-19-IP68-12-6 | 530080 | 5730, с линзой | 1,5 | 66*19 | 68 |
| GMS-2835-64-15-IP67-12-6 | 530090 | 2835, с линзой | 1,2 | 64*15 | 67 |
| GMS-5050-45-12-IP65-12-6 | 530010 | 5050 | 0,72 | 45*12 | 65 |
| GMS-5054-26-7-IP65-12-6 | 530100 | 5054 | 0,4 | 26*7 | 65 |
| GMS-2835-26-7-IP65-12-6 | 530030 | 2835 | 0,4 | 26*7 | 65 |
| GMS-3030-40-30-IP67-12-6 | 530040 | 3030 | 1,5 | 40*30 | 67 |
| GMS-COB-70-15-IP67-12-6 | 530110 | COB | 1,7 | 70*15 | 67 |
| GMS-5730-50-15-IP67-12-6 | 530050 | 5730 | 0,4 | 50*15 | 67 |

Класс защиты
IP67

⚡ Рабочее напряжение
12 Вольт

Гарантия
3 ГОДА

BIN

Трековые светильники представляют собой светильники направленного света, установленные на специальный шинопровод (трек). Основным преимуществом системы является её функциональность: шинопровод можно устанавливать как отдельными отрезками, так и создавая контуры любой сложности, при этом светильники можно поворачивать в разных направлениях, а также перемещать вдоль трека, в зависимости от потребностей освещения.

В ассортименте **TM General** представлены **однофазные трековые** светильники мощностью от 10 до 40 Вт и **трехфазные трековые** светильники мощностью от 10 до 30 Вт, цветовой температурой 4000К, создающие акцентированный пучок нейтрального белого света, оптимальный для подсветки витрин, коммерческого и интерьерного освещения.





Светодиодные трековые светильники

Однофазные трековые светильники белые

Однофазные трековые светильники устанавливаются на однофазный шинпровод, имеющий две токопроводящих жилы ("фаза" и "ноль"). Светильники данного типа включаются одновременно. Это простое и удобное световое решение для домашнего использования и создания атмосферы кафе-баров.

| Модель | Код продукта | Модель, Вт | Размеры (Д*Ш*В), мм | Угол излучения, градусов |
|-----------------|--------------|------------|---------------------|--------------------------|
| GTR-10-1-IP20 | 580002 | 10 | Ø65x105x145 | 24 |
| GTR-15-1-IP20 | 580003 | 15 | Ø85x105x145 | 24 |
| GTR-20-1-IP20 | 580004 | 20 | Ø85x105x145 | 24 |
| GTR-30-1-IP20 | 580005 | 30 | Ø95x140x190 | 24 |
| GTR-40-1-IP20-W | 580006 | 40 | Ø105x150x200 | 24 |

EMC: 20W;30W CRI>80 PF0.5 Класс защиты IP20 Рабочее напряжение 160-265 Вольт

Срок службы 30000 часов Гарантия 2 ГОДА



Однофазные трековые светильники черные

| Модель | Код продукта | Модель, Вт | Размеры (Д*Ш*В), мм | Угол излучения, градусов |
|-----------------|--------------|------------|---------------------|--------------------------|
| GTR-10-1-IP20-B | 580022 | 10 | Ø65x105x145 | 24 |
| GTR-15-1-IP20-B | 580023 | 15 | Ø85x105x145 | 24 |
| GTR-20-1-IP20-B | 580024 | 20 | Ø85x105x145 | 24 |
| GTR-30-1-IP20-B | 580025 | 30 | Ø95x105x190 | 24 |
| GTR-40-1-IP20-B | 580026 | 40 | Ø105x150x200 | 24 |









EMC: 20W;30W CRI>80 PF0.5 Класс защиты IP20 Рабочее напряжение 160-265 Вольт

Срок службы 30000 часов Гарантия 2 ГОДА

Аксессуары для однофазных трековых светильников белые

| Модель | Код продукта | Степень защиты, IP | Описание | Количество в упаковке, шт | Изображение |
|----------------|--------------|--------------------|---|---------------------------|---|
| G-1-P-IP20 | 581100 | 20 | Ввод питания 1-фазный | 1 |  |
| G-1-E-IP20 | 581400 | 20 | Заглушка торцевая для шинпровода одноф. | 10 |  |
| G-1-TLT-IP20 | 580901 | 20 | Коннектор для шинпровода L-образный 1-фазный | 1 |  |
| G-1-TTT-IP20 | 580921 | 20 | Коннектор для шинпровода T-образный 1-фазный | 1 |  |
| G-1-TXT-IP20 | 580931 | 20 | Коннектор для шинпровода X-образный 1-фазный | 1 |  |
| G-1-TLT-F-IP20 | 580500 | 20 | Соединитель для шинпровода гибкий 1-фазный | 1 |  |
| G-1-TT-IP20 | 580900 | 20 | Соединитель для шинпровода прямой внутренний 1-фазный | 1 |  |
| G-1-1-TR-IP20 | 581110 | 20 | Шинпровод Однофазный 1м | 1 |  |
| G-1-2-TR-IP20 | 581210 | 20 | Шинпровод Однофазный 2м | 1 |  |

Аксессуары для однофазных трековых светильников черные

| Модель | Код продукта | Степень защиты, IP | Описание | Количество в упаковке, шт | Изображение |
|------------------|--------------|--------------------|---|---------------------------|---|
| G-1-P-IP20-B | 581101 | 20 | Ввод питания 1-фазный | 1 |  |
| G-1-E-IP20-B | 581401 | 20 | Заглушка торцевая для шинпровода одноф. | 10 |  |
| G-1-TLT-IP20-B | 580903 | 20 | Коннектор для шинпровода L-образный 1-фазный | 1 |  |
| G-1-TTT-IP20-B | 580942 | 20 | Коннектор для шинпровода T-образный 1-фазный | 1 |  |
| G-1-TXT-IP20-B | 580933 | 20 | Коннектор для шинпровода X-образный 1-фазный | 1 |  |
| G-1-TLT-F-IP20-B | 580501 | 20 | Соединитель для шинпровода гибкий 1-фазный | 1 |  |
| G-1-TT-IP20-B | 580904 | 20 | Соединитель для шинпровода прямой внутренний 1-фазный | 1 |  |
| G-1-1-TR-IP20-B | 581120 | 20 | Шинпровод Однофазный 1м | 1 |  |
| G-1-2-TR-IP20-B | 581220 | 20 | Шинпровод Однофазный 2м | 1 |  |



Трехфазные трековые светильники

Трехфазные трековые светильники устанавливаются на трехфазный шинпровод, внутри которого располагаются четыре токопроводящих жилы (3 контакта "фаза" и один общий "ноль"), что позволяет разделить светильники на три группы и управлять акцентным освещением при создании витрин и профессиональных выставочных залов.











| Модель | Код продукта | Модель, Вт | Размеры (Д*Ш*В), мм | Угол излучения, градусов |
|---------------|--------------|------------|---------------------|--------------------------|
| GTR-10-3-IP20 | 580012 | 10 | Ø65x105x190 | 24 |
| GTR-15-3-IP20 | 580013 | 15 | Ø85x105x220 | 24 |
| GTR-20-3-IP20 | 580014 | 20 | Ø85x105x220 | 24 |
| GTR-30-3-IP20 | 580015 | 30 | Ø95x140x230 | 24 |

EMC: 20W;30W CRI>80 PF0.9 Класс защиты IP20 Рабочее напряжение 160-265 Вольт

Срок службы 30000 часов Гарантия 2 ГОДА



Аксессуары для трехфазных трековых светильников

| Модель | Код продукта | Степень защиты, IP | Описание | Количество в упаковке, шт | Изображение |
|----------------|--------------|--------------------|---|---------------------------|---|
| G-3-P-IP20-L | 581200 | 20 | Ввод питания 3-х фазный левый | 1 |  |
| G-3-P-IP20-R | 581201 | 20 | Ввод питания 3-х фазный правый | 1 |  |
| G-3-E-IP20 | 581410 | 20 | Заглушка торцевая для шинпровода трехфазного | 10 |  |
| G-3-TLT-IP20 | 580902 | 20 | Коннектор для шинпровода L-образный 3-фазный | 1 |  |
| G-3-TTT-IP20-L | 580922 | 20 | Коннектор для шинпровода T-образный 3-фазный левый | 1 |  |
| G-3-TTT-IP20-R | 580923 | 20 | Коннектор для шинпровода T-образный 3-фазный правый | 1 |  |
| G-3-TXT-IP20 | 580932 | 20 | Коннектор для шинпровода X-образный 3-фазный | 1 |  |
| G-3-TLT-F-IP20 | 580510 | 20 | Соединитель для шинпровода гибкий 3-фазный | 1 |  |
| G-3-TT-IP20 | 580910 | 20 | Соединитель для шинпровода прямой внутренний 3-фазный | 1 |  |
| G-3-1-TR-IP20 | 581111 | 20 | Шинопровод трехфазный 1м | 1 |  |
| G-3-2-TR-IP20 | 581211 | 20 | Шинопровод трехфазный 2м | 1 |  |



Серия GLP-RW13/SW13

- Светодиоды SMD с повышенной светоотдачей
- Отсутствие мерцания и пульсаций светового потока
- Отсутствие слепимости и усталости глаз
- Низкое энергопотребление и высокая энергоэффективность

Ra>80 PF0.5 120° Ультратонкий корпус Рабочее напряжение 180-265 Вольт

Степень защиты IP40 Срок службы 35000 часов Гарантия 1 ГОД

| Модель | Код продукта | Тип | Модель, Вт | Световой поток, лм | Цветовая температура, К | Установочное отверстие, мм | Размеры (Д*Ш*В) мм |
|-------------------|--------------|---------|------------|--------------------|-------------------------|----------------------------|--------------------|
| GLP-RW13-120-8-4 | 413000 | круг | 8 | 396 | 4500K | 105 | Ø120*16 |
| GLP-RW13-120-8-6 | 412700 | круг | 8 | 396 | 6500K | 105 | Ø120*16 |
| GLP-RW13-170-14-4 | 413100 | круг | 14 | 924 | 4500K | 155 | Ø168*16 |
| GLP-RW13-170-14-6 | 412800 | круг | 14 | 924 | 6500K | 155 | Ø168*16 |
| GLP-RW13-225-18-4 | 413200 | круг | 18 | 1386 | 4500K | 205 | Ø223*16 |
| GLP-RW13-225-18-6 | 412900 | круг | 18 | 1386 | 6500K | 205 | Ø223*16 |
| GLP-SW13-120-8-4 | 413600 | квадрат | 8 | 396 | 4500K | 105*105 | 120*120*16 |
| GLP-SW13-120-8-6 | 413300 | квадрат | 8 | 396 | 6500K | 105*105 | 120*120*16 |
| GLP-SW13-170-14-4 | 413700 | квадрат | 14 | 924 | 4500K | 155*155 | 168*168*16 |
| GLP-SW13-170-14-6 | 413400 | квадрат | 14 | 924 | 6500K | 155*155 | 168*168*16 |
| GLP-SW13-225-18-4 | 413800 | квадрат | 18 | 1386 | 4500K | 205*205 | 223*223*16 |
| GLP-SW13-225-18-6 | 413500 | квадрат | 18 | 1386 | 6500K | 205*205 | 223*223*16 |

4500K нейтральный белый свет

6500K холодный белый свет



УПАКОВКА
2 в 1

НОВИНКА! Серия GLP-RW16

- Светодиоды SMD с повышенной светоотдачей
- Отсутствие мерцания и пульсаций светового потока
- Отсутствие слепимости и усталости глаз
- Экономичная упаковка - 2 панели в 1 коробке

Ra > 80 **PF 0.5** **120°** Ультратонкий корпус **Рабочее напряжение 180-265 Вольт**

Степень защиты **IP40** Срок службы **35000 часов** Гарантия **1 ГОД**

| Модель | Код продукта | Тип | Модель, Вт | Световой поток, лм | Цветовая температура, К | Установочное отверстие, мм | Размеры (Д*Ш*В) мм |
|-------------------|--------------|------|------------|--------------------|-------------------------|----------------------------|--------------------|
| GLP-RW16-120-8-4 | 412167 | Круг | 8 | 396 | 4500 K | 105 | Ø120*16 |
| GLP-RW16-120-8-6 | 412168 | Круг | 8 | 396 | 6500 K | 105 | Ø120*16 |
| GLP-RW16-170-14-4 | 412169 | Круг | 14 | 924 | 4500 K | 155 | Ø168*16 |
| GLP-RW16-170-14-6 | 412170 | Круг | 14 | 924 | 6500 K | 155 | Ø168*16 |
| GLP-RW16-225-18-4 | 412171 | Круг | 18 | 1386 | 4500 K | 205 | Ø223*16 |
| GLP-RW16-225-18-6 | 412172 | Круг | 18 | 1386 | 6500 K | 205 | Ø223*16 |

4500K нейтральный белый свет
6500K холодный белый свет

УЛЬТРАТОНКИЕ ВСТРАИВАЕМЫЕ ПАНЕЛИ

Серия GLP-S12



- Мягкое и равномерное распределение света
- Отсутствие мерцания и пульсации светового потока
- Соответствие базовым стандартам электромагнитной совместимости
- Коэффициент нелинейных искажений менее 20%
- Высоковольтная импульсная защита

EMC THD Ra>80 PF0.9 120° Изолированный драйвер Рабочее напряжение **170-265** Вольт

Степень защиты **IP40** Срок службы **35000 часов** Гарантия **1 ГОД**

439608 Драйвер для панелей GLP-S12

| Модель | Код продукта | Модель, Вт | Световой поток, лм | Цветовая температура | Электромагнитная совместимость | Размеры (Д*Ш*В), мм |
|------------------|--------------|------------|--------------------|----------------------|--------------------------------|---------------------|
| GLP-S12-600-36-4 | 439606 | 36 | 2800 | 4500 K | да | 595*595*9 |
| GLP-S12-600-36-6 | 439607 | 36 | 2800 | 6500 K | да | 595*595*9 |

Серия GLP-S12-S



- Мягкое и равномерное распределение света с углом рассеивания 120°
- Надежный высокоэффективный драйвер
- Отсутствие пульсаций светового потока и усталости глаз

Ra>70 PF0.5 120° Изолированный драйвер Рабочее напряжение **170-265** Вольт

Степень защиты **IP40** Срок службы **35000 часов** Гарантия **1 ГОД**

439605 Драйвер для панелей GLP-S12-S

| Модель | Код продукта | Модель, Вт | Световой поток, лм | Цветовая температура | Электромагнитная совместимость | Размеры (Д*Ш*В), мм |
|--------------------|--------------|------------|--------------------|----------------------|--------------------------------|---------------------|
| GLP-S12-600-36-4-S | 439601 | 36 | 2800 | 4500 K | нет | 595*595*9 |
| GLP-S12-600-36-6-S | 439602 | 36 | 2800 | 6500 K | нет | 595*595*9 |

4000K нейтральный белый свет

6500K холодный белый свет

Серия GLL



- Рассеиватель призма
- Соответствие базовым стандартам электромагнитной совместимости
- Коэффициент нелинейных искажений менее 20%
- Высоковольтная импульсная защита

EMC THD Ra>80 PF0.9 120° Рабочее напряжение 165-265 Вольт

Степень защиты **IP40** Срок службы **35000 часов** Гарантия **2 ГОДА**

| Модель | Код продукта | Модель, Вт | Световой поток, лм | Цветовая температура, К | Электромагнитная совместимость | Рассеиватель | Размеры (Д*Ш*В) мм |
|-------------------|--------------|------------|--------------------|-------------------------|--------------------------------|--------------|--------------------|
| GLL-600-36-IP40-4 | 414500 | 36 | 2800 | 4500K | да | призма | 595*595*19 |
| GLL-600-36-IP40-6 | 414600 | 36 | 2800 | 6500K | да | призма | 595*595*19 |

Серия GLL-S/GLL-OP



- Рассеиватель призма или опал
- Надежный высокоэффективный драйвер
- Равномерное распределение света с углом рассеивания 120°
- Энергоэффективные светодиоды SMD

Ra>70 PF0.5 120° Рабочее напряжение 165-265 Вольт

Степень защиты **IP40** Срок службы **35000 часов** Гарантия **2 ГОДА**

| Модель | Код продукта | Модель, Вт | Световой поток, лм | Цветовая температура, К | Электромагнитная совместимость | Рассеиватель | Размеры (Д*Ш*В), мм |
|----------------------|--------------|------------|--------------------|-------------------------|--------------------------------|--------------|---------------------|
| GLL-600-36-IP40-4-S | 414501 | 36 | 2800 | 4500 K | нет | призма | 595*595*19 |
| GLL-600-36-IP40-6-S | 414502 | 36 | 2800 | 6500 K | нет | призма | 595*595*19 |
| GLL-1200-36-IP40-6-S | 414508 | 36 | 2800 | 6500 K | нет | призма | 1195*180*19 |
| GLL-600-36-IP40-6-OP | 414504 | 36 | 2800 | 6500 K | нет | опал | 595*595*19 |

4500K нейтральный белый свет

6500K холодный белый свет

Серия GLR производство Россия



- *Рассеиватель призма или опал*
- *Высокий световой поток*
- *Долгий срок гарантии и службы*
- *Высококачественный и надежный драйвер Helvar*

Драйвер Helvar Ra>75 PF0.98 120° Рабочее напряжение **176-264** Вольт

Степень защиты **IP40** Срок службы **50000 часов** Гарантия **5 ЛЕТ**

| Модель | Код продукта | Модель, Вт | Световой поток, лм | Цветовая температура, К | Тип рассеивания | Размеры (Д*Ш*В) мм |
|------------------------|--------------|------------|--------------------|-------------------------|-----------------|--------------------|
| GLR1-600-38-IP20-4 | 450000 | 38 | 4200 | 4000K | Призма | 595*595*25 |
| GLR4-1200-38-IP20-4 | 450003 | 38 | 4200 | 4000K | Призма | 1195*180*25 |
| GLR4-1200-38-IP40-4-OP | 450004 | 38 | 3200 | 4500K | Опал | 1195*180*25 |

4000K нейтральный белый свет

4500K нейтральный белый свет



Серия GT5B



- Корпус и рассеиватель выполнены из поликарбоната
- Выключатель на корпусе светильника
- Возможность соединения до 12 светильников в одну линию
- Сетевой шнур без вилки и коннектор для жёсткого соединения входят в комплект

Ra > 75 PF0.5  **120°**  Рабочее напряжение **175-265 Вольт**

Степень защиты **IP40** Срок службы **35000 часов** Гарантия **2 ГОДА**

| Модель | Код продукта | Модель, Вт | Световой поток, лм | Цветовая температура, К | Размеры (Д*Ш*В) мм |
|---------------------|--------------|------------|--------------------|-------------------------|--------------------|
| GT5B-300-5-IP40-4 | 414200 | 5 | 500 | 4500 K | 313*22*36 |
| GT5B-600-9-IP40-4 | 414300 | 9 | 890 | 4500 K | 572*22*36 |
| GT5B-900-15-IP40-4 | 414400 | 15 | 1350 | 4500 K | 872*22*36 |
| GT5B-1200-18-IP40-4 | 414100 | 18 | 1750 | 4500 K | 1172*22*36 |

Серия G5LF



- Мягкое и равномерное распределение света
- Отсутствие пульсаций светового потока и усталости глаз
- Металлическое основание и рассеиватель из матового полипропилена
- Две линейки высокоэффективных светодиодов SMD

Ra > 70 PF0.5  **120°**  Рабочее напряжение **150-265 Вольт**

Степень защиты **IP40** Срок службы **35000 часов** Гарантия **1 ГОД**

| Модель | Код продукта | Модель, Вт | Материал корпуса | Световой поток, лм | Цветовая температура | Размеры (Д*Ш*В), мм |
|-----------------------|--------------|------------|------------------|--------------------|----------------------|---------------------|
| G5LF-600-18-IP40-6-L | 420007 | 18 | Металл | 1320 | 6500K | 600*75*22 |
| G5LF-1200-36-IP40-6-L | 420008 | 36 | Металл | 2640 | 6500K | 1200*75*22 |

4500K нейтральный белый свет
6500K холодный белый свет

Серия GCF-R/O



- Мягкое и равномерное распределение света
- Отсутствие пульсаций светового потока и усталости глаз
- Простой и удобный монтаж
- Ударопрочный и термостойкий пластик
- Устойчивость к УФ-излучению

Ra>70 PF0.5 120° Рабочее напряжение 176-264 Вольт Гарантия 1 ГОД

Степень защиты IP65 Срок службы 35000 часов

| Модель | Код продукта | Тип | Модель, Вт | Световой поток, Лм | Цветовая температура | Размеры (Д*Ш*В), мм |
|-------------------|--------------|------|------------|--------------------|----------------------|---------------------|
| GCF-9BT-IP65-R-4 | 437525 | круг | 9 | 700 | 4500 K | Ø135*50 |
| GCF-9BT-IP65-R-6 | 437526 | круг | 9 | 700 | 6500 K | Ø135*50 |
| GCF-14BT-IP65-R-4 | 437527 | круг | 14 | 1060 | 4500 K | Ø135*50 |
| GCF-14BT-IP65-R-6 | 437528 | круг | 14 | 1060 | 6500 K | Ø135*50 |
| GCF-17BT-IP65-R-4 | 437529 | круг | 17 | 1320 | 4500 K | Ø170*50 |
| GCF-17BT-IP65-R-6 | 437530 | круг | 17 | 1320 | 6500 K | Ø170*50 |
| GCF-14BT-IP65-O-6 | 437534 | овал | 14 | 1060 | 6500 K | 165*80*50 |
| GCF-17BT-IP65-O-6 | 437535 | овал | 17 | 1320 | 6500 K | 203*98*50 |
| GCF-22BT-IP65-O-6 | 437536 | овал | 22 | 1540 | 6500 K | 203*98*50 |

4000K нейтральный белый свет

6500K холодный белый свет

Серия GCF-RS/OS с микроволновым датчиком движения



- Мягкое и равномерное распределение света
- Отсутствие пульсаций светового потока и усталости глаз
- Простой и удобный монтаж
- Ударопрочный и термостойкий пластик
- Устойчивость к УФ-излучению

Ra > 70 PF0.5  **125°**  Рабочее напряжение **176-264 Вольт** Гарантия **1 ГОД**

Степень защиты **IP65** Срок службы **35000 часов**

| Модель | Код продукта | Тип | Модель, Вт | Световой поток, лм | Цветовая температура | Размеры (Д*Ш*В), мм |
|--------------------|--------------|------|------------|--------------------|----------------------|---------------------|
| GCF-9BT-IP65-RS-6 | 437502 | круг | 9 | 700 | 6500 K | Ø135*50 |
| GCF-14BT-IP65-RS-6 | 437504 | круг | 14 | 1060 | 6500 K | Ø135*50 |
| GCF-9BT-IP65-OS-6 | 437512 | овал | 9 | 700 | 6500 K | 165*80*50 |
| GCF-14BT-IP65-OS-6 | 437514 | овал | 14 | 1060 | 6500 K | 165*80*50 |

НОВИНКА! Серия GCF-RS-P с оптико-акустическим датчиком движения



- Мягкое и равномерное распределение света
- Отсутствие пульсаций светового потока
- Простой и удобный монтаж
- Ударопрочный и термостойкий пластик
- Устойчивость к УФ-излучению

Ra > 70 PF0.5  **125°** Степень защиты **IP65** Срок службы **35000 часов** Гарантия **1 ГОД**

 Рабочее напряжение **176-264 Вольт**

| Модель | Код продукта | Тип | Модель, Вт | Световой поток, лм | Цветовая температура | Размеры (Д*Ш*В), мм |
|--------------------|--------------|------|------------|--------------------|----------------------|---------------------|
| GCF-9-IP65-RS-6-P | 437542 | круг | 9 | 700 | 6500 K | Ø135*50 |
| GCF-14-IP65-RS-6-P | 437544 | круг | 14 | 1060 | 6500 K | Ø135*50 |
| GCF-17-IP65-RS-6-P | 437546 | круг | 17 | 1320 | 6500 K | Ø170*50 |

6500K холодный белый свет

Серия GCT2

- Мягкое и равномерное распределение света
- Корпус и рассеиватель выполнены из ударопрочного пластика
- Степень ударостойкости IK08
- Две линейки высокоэффективных светодиодов SMD
- Соответствие базовым стандартам электромагнитной совместимости



EMC THD Ra>70 PF0.9 125° ⚡ Рабочее напряжение 175-265 Вольт Степень защиты IP65 Срок службы 35000 часов Гарантия 2 ГОДА

| Модель | Код продукта | Модель, Вт | Световой поток, лм | Цветовая температура | Электромагнитная совместимость | Размеры (Д*Ш*В), мм |
|---------------------|--------------|------------|--------------------|----------------------|--------------------------------|---------------------|
| GCT2-600-18-IP65-4 | 440037 | 18 | 1650 | 4500 K | ДА | 640*58*33 |
| GCT2-600-18-IP65-6 | 440038 | 18 | 1650 | 6500 K | ДА | 640*58*33 |
| GCT2-1200-36-IP65-4 | 440039 | 36 | 3300 | 4500 K | ДА | 1240*58*33 |
| GCT2-1200-36-IP65-6 | 440040 | 36 | 3300 | 6500 K | ДА | 1240*58*33 |

Серия GCT4



EMC THD Ra>70 PF0.9* 125° ⚡ Рабочее напряжение 175-265 Вольт Степень защиты IP65 Срок службы 35000 часов Гарантия 2 ГОДА

| Модель | Код продукта | Модель, Вт | Световой поток, лм | Цветовая температура | Электромагнитная совместимость | Размеры (Д*Ш*В), мм |
|---------------------|--------------|------------|--------------------|----------------------|--------------------------------|---------------------|
| GCT4-1500-45-IP65-6 | 440008 | 45 | 3520 | 6500 K | ДА | 1575*54*32 |

Серия GCT6



Ra>70 PF0.5 125° ⚡ Рабочее напряжение 175-265 Вольт Степень защиты IP65 Степень защиты IP65 Гарантия 2 ГОДА

Срок службы 35000 часов

| Модель | Код продукта | Модель, Вт | Световой поток, лм | Цветовая температура | Электромагнитная совместимость | Размеры (Д*Ш*В), мм |
|---------------------|--------------|------------|--------------------|----------------------|--------------------------------|---------------------|
| GCT6-600-18-IP65-4 | 440031 | 18 | 1650 | 4500 K | НЕТ | 640*58*33 |
| GCT6-600-18-IP65-6 | 440032 | 18 | 1650 | 6500 K | НЕТ | 640*58*33 |
| GCT6-1200-36-IP65-4 | 440035 | 36 | 3300 | 4500 K | НЕТ | 1240*58*33 |
| GCT6-1200-36-IP65-6 | 440034 | 36 | 3300 | 6500 K | НЕТ | 1240*58*33 |

4000K нейтральный белый свет
 6500K холодный белый свет

Серия GTAB

- Светодиоды SMD с повышенной светоотдачей
- Тонкий корпус с эффективным теплоотводом
- Низкое энергопотребление и высокая эффективность
- Степень защиты от пыли и влаги IP65



GTAB

Ультратонкий корпус Ra>70 PF0.9 120° Рабочее напряжение 200-240 Вольт

Степень защиты IP65 Срок службы 35000 часов Гарантия 2 ГОДА

| Модель | Код продукта | Модель, Вт | Световой поток, лм | Цветовая температура | Размеры Д*Ш*В, мм |
|----------------------|--------------|------------|--------------------|----------------------|-------------------|
| GTAB-10BT-IP65-6500 | 403109 | 10 | 860 | 6500 K | 96*80*24 |
| GTAB-20BT-IP65-6500 | 403110 | 20 | 1550 | 6500 K | 115*87*23 |
| GTAB-30BT-IP65-6500 | 403111 | 30 | 2150 | 6500 K | 115*87*23 |
| GTAB-50BT-IP65-6500 | 403112 | 50 | 3550 | 6500 K | 148*114*32 |
| GTAB-70BT-IP65-6500 | 403113 | 70 | 5150 | 6500 K | 200*165*35 |
| GTAB-100BT-IP65-6500 | 403114 | 100 | 6850 | 6500 K | 240*175*35 |
| GTAB-150BT-IP65-6500 | 403115 | 150 | 10550 | 6500 K | 298*206*35 |
| GTAB-200BT-IP65-6500 | 403116 | 200 | 14520 | 6500 K | 320*260*46 |

Серия GTAB-S с микроволновым датчиком движения



GTAB-S

Ультратонкий корпус Ra>70 PF0.9 120° Рабочее напряжение 200-240 Вольт

Степень защиты IP65 Срок службы 35000 часов Гарантия 2 ГОДА

| | | | | | |
|---------------------|--------|----|------|-------|------------|
| GTAB-10-IP65-6500-S | 403400 | 10 | 860 | 6500K | 100*80*26 |
| GTAB-20-IP65-6500-S | 403500 | 20 | 1210 | 6500K | 100*80*26 |
| GTAB-30-IP65-6500-S | 403600 | 30 | 1650 | 6500K | 135*110*28 |
| GTAB-50-IP65-6500-S | 403700 | 50 | 2310 | 6500K | 160*135*22 |

6500K холодный белый свет



Серия GNB-U1

- Ультратонкий корпус светильника с эффективным теплоотводом
- Подвесной или накладной способ установки
- Трос для подвесной установки в комплекте
- Надежный интегрированный драйвер
- Высокоэффективные светодиоды SMD с повышенной светоотдачей

Ra > 70 **PF 0.9** **120°** **Рабочее напряжение 230 Вольт** **Степень защиты IP65** **Срок службы 35000 часов** **Гарантия 3 ГОДА**

| Модель | Код продукта | Модель, Вт | Световой поток, лм | Цветовая температура | Размеры (Д*Ш*В), мм |
|---------------------|--------------|------------|--------------------|----------------------|---------------------|
| GNB-U1-100BT-IP65-6 | 420014 | 100 | 10000 | 6500 K | Ø260*35 |
| GNB-U1-150BT-IP65-6 | 420015 | 150 | 15000 | 6500 K | Ø300*35 |
| GNB-U1-200BT-IP65-6 | 420016 | 200 | 20000 | 6500 K | Ø360*43 |

УЛИЧНОЕ ОСВЕЩЕНИЕ Уличные консольные светильники



НОВИНКА! Серия GST-C1

- Светодиоды SMD с повышенной светоотдачей
- Корпус из алюминиевого сплава с эффективным теплоотведением
- Степень защиты от пыли и влаги IP65
- Устойчивость к микросекундным импульсным помехам большой энергии
- Простой способ установки без необходимости разбора корпуса

Ra > 70 **PF 0.9** **Рабочее напряжение 85-265 Вольт** **Степень защиты IP65** **Срок службы 50000 часов** **Гарантия 2 ГОДА**

| Модель | Код продукта | Модель, Вт | Световой поток, лм | Цветовая температура | Размеры (Д*Ш*В), мм |
|---------------------|--------------|------------|--------------------|----------------------|---------------------|
| GST-C1-60BT-IP65-6 | 460001 | 60 | 6000 | 6500 K | 400*150*65 |
| GST-C1-100BT-IP65-6 | 460003 | 100 | 12000 | 6500 K | 465*165*65 |
| GST-C1-150BT-IP65-6 | 460004 | 150 | 17000 | 6500 K | 585*180*75 |

6500K холодный белый свет

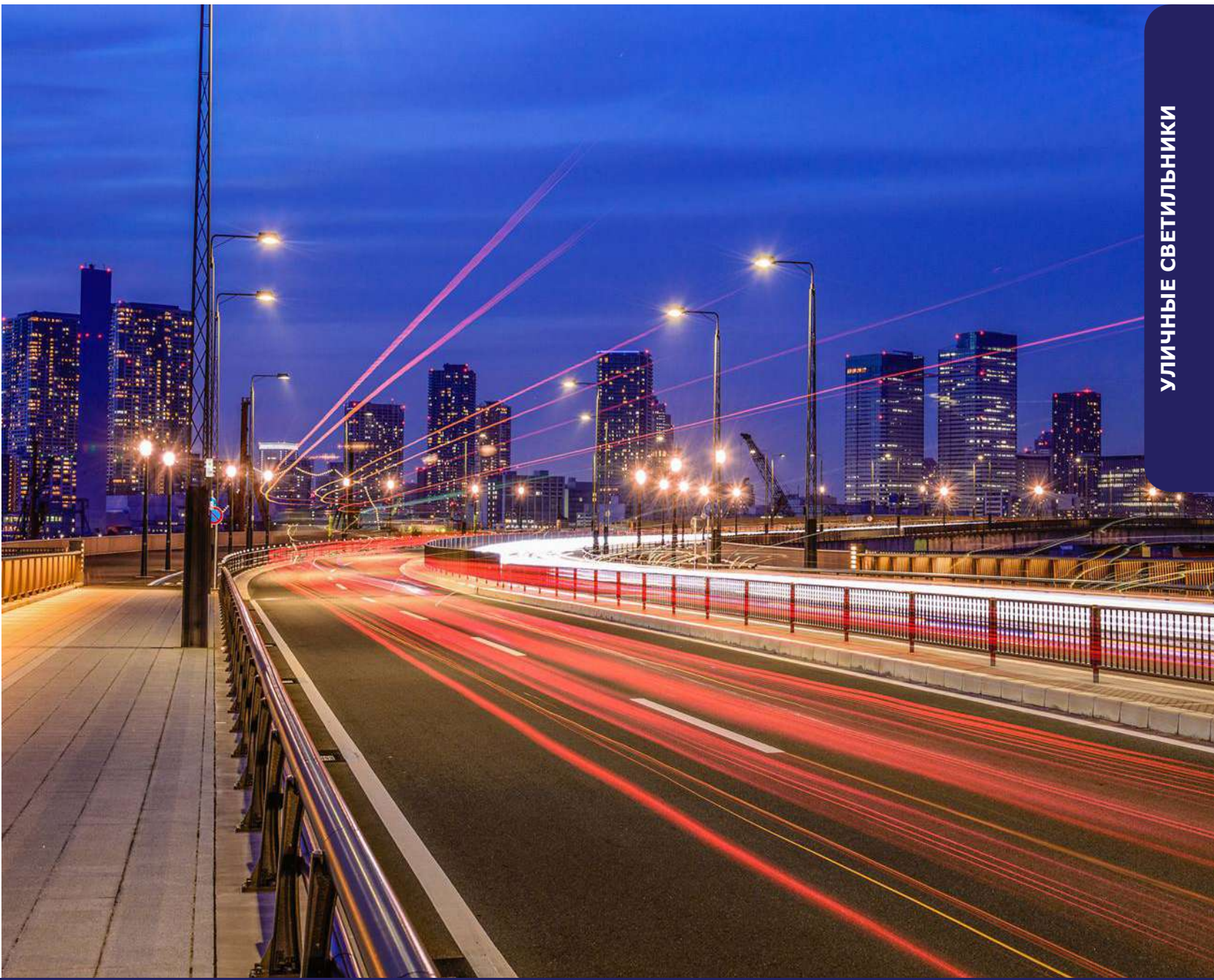

Бытовые удлинители предназначены для подключения бытовых электрических приборов, находящихся на значительном расстоянии от стационарных источников питания. При производстве удлинителей используется чистая медь, которая известна своими высокими токопроводящими свойствами, которые **позволяют избежать сильного нагрева токоведущих проводов и клемм**. Корпус изготовлен из негорючего пластика, который обеспечивает дополнительную безопасность. Ассортимент удлинителей **TM General** позволяет потребителю выбрать изделие в соответствии со своими потребностями.

НОВИНКА!

Удлинители на 3 розетки без заземления и выключателя

| Модель | Код продукта | Сила тока, А | Сечение провода | Количество мест | Длина провода, м | Мощность, Вт | Размер, мм |
|-------------------|--------------|--------------|-----------------|-----------------|------------------|--------------|------------|
| GES-10-2x075-3-3m | 470013 | 10А | 2x0,75 мм2 | 3 | 3 | 2200 | 170x50x38 |
| GES-10-2x075-3-5m | 470019 | 10А | 2x0,75 мм2 | 3 | 5 | 2200 | 170x50x38 |

Гарантия **3 ГОДА** ⚡ Макс. рабочее напряжение **220** Вольт



Удлинители на 3 розетки с заземлением, без выключателя

| Модель | Код продукта | Сила тока, А | Сечение провода | Количество мест | Длина провода, м | Мощность, Вт | Размер, мм |
|-------------------|--------------|--------------|-----------------|-----------------|------------------|--------------|------------|
| GES-10-3x075-3-3m | 470014 | 10А | 3x0,75 мм2 | 3 | 3 | 2200 | 170x50x40 |
| GES-10-3x075-3-5m | 470020 | 10А | 3x0,75 мм2 | 3 | 5 | 2200 | 170x50x40 |
| GES-16-3x100-3-3m | 470001 | 16А | 3x1,0 мм2 | 3 | 3 | 3500 | 170x50x40 |
| GES-16-3x100-3-5m | 470007 | 16А | 3x1,0 мм2 | 3 | 5 | 3500 | 170x50x40 |

Гарантия **3 ГОДА** ⚡ Макс. рабочее напряжение **220** Вольт





Удлинитель на 3 розетки с заземлением и выключателем

| Модель | Код продукта | Сила тока, А | Сечение провода | Количество мест | Длина провода, м | Мощность, Вт | Размер, мм |
|---------------------|--------------|--------------|-----------------|-----------------|------------------|--------------|------------|
| GES-10-3x075-3-3m-S | 470015 | 10А | 3x0,75 мм2 | 3 | 3 | 2200 | 200x50x49 |
| GES-10-3x075-3-5m-S | 470021 | 10А | 3x0,75 мм2 | 3 | 5 | 2200 | 200x50x49 |
| GES-16-3x100-3-3m-S | 470002 | 16А | 3x1,0 мм2 | 3 | 3 | 3500 | 200x50x49 |
| GES-16-3x100-3-5m-S | 470008 | 16А | 3x1,0 мм2 | 3 | 5 | 3500 | 200x50x49 |

Гарантия
3 ГОДА



Вкл/Выкл



Макс. рабочее напряжение
220 Вольт



Удлинитель на 5 розеток с заземлением, без выключателя

| Модель | Код продукта | Сила тока, А | Сечение провода | Количество мест | Длина провода, м | Мощность, Вт | Размер, мм |
|-------------------|--------------|--------------|-----------------|-----------------|------------------|--------------|------------|
| GES-16-3x100-5-3m | 470004 | 16А | 3x1,0 мм2 | 5 | 3 | 3500 | 255x50x40 |
| GES-16-3x100-5-5m | 470011 | 16А | 3x1,0 мм2 | 5 | 5 | 3500 | 255x50x40 |

Гарантия
3 ГОДА



Макс. рабочее напряжение
220 Вольт



Удлинитель на 5 розеток с заземлением и выключателем

| Модель | Код продукта | Сила тока, А | Сечение провода | Количество мест | Длина провода, м | Мощность, Вт | Размер, мм |
|---------------------|--------------|--------------|-----------------|-----------------|------------------|--------------|------------|
| GES-16-3x100-5-3m-S | 470005 | 16А | 3x1,0 мм2 | 5 | 3 | 3500 | 285x50x49 |
| GES-16-3x100-5-5m-S | 470012 | 16А | 3x1,0 мм2 | 5 | 5 | 3500 | 285x50x49 |

Гарантия
3 ГОДА



Вкл/Выкл



Макс. рабочее напряжение
220 Вольт

Сетевые фильтры предназначены для подключения высокочувствительной электронной техники (компьютеры, телевизоры, ТВ-приставки и т.п.) к электрической сети на значительном удалении от стационарных источников питания. Сетевой фильтр обладает аналогичными свойствами, что и обычный удлинитель. Главным же отличием сетевых фильтров от обычных удлинителей является наличие в конструкции специальной микросхемы, которая **обеспечивает защиту от резких перепадов напряжения и высокочастотных импульсных помех в сети**, которые могут навредить нормальной работе электронных приборов и даже вывести их из строя. Сетевые фильтры **TM General** изготовлены в классических цветах и подойдут для любого интерьера.



НОВИНКА! Сетевые фильтры на 5 розеток с заземлением и выключателем

| Модель | Код продукта | Длина провода, м | Количество мест | Сечение провода | Сила тока, А | Цвет |
|--------------------|--------------|------------------|-----------------|-----------------|--------------|-------|
| GPS-5-16-3x1-150-W | 471000 | 1,5 | 5 | 3x1,0 мм2 | 16 | Белый |
| GPS-5-16-3x1-300-W | 471001 | 3 | 5 | 3x1,0 мм2 | 16 | Белый |
| GPS-5-16-3x1-500-W | 471002 | 5 | 5 | 3x1,0 мм2 | 16 | Белый |

Гарантия **3 ГОДА** ⚡ Макс. рабочее напряжение **250 Вольт**



НОВИНКА! Сетевые фильтры на 5 розеток с заземлением и выключателем

| Модель | Код продукта | Длина провода, м | Количество мест | Сечение провода | Сила тока, А | Цвет |
|--------------------|--------------|------------------|-----------------|-----------------|--------------|--------|
| GPS-5-16-3x1-150-B | 471003 | 1,5 | 5 | 3x1,0 мм2 | 16 | Черный |
| GPS-5-16-3x1-300-B | 471004 | 3 | 5 | 3x1,0 мм2 | 16 | Черный |
| GPS-5-16-3x1-500-B | 471005 | 5 | 5 | 3x1,0 мм2 | 16 | Черный |

Гарантия **3 ГОДА** ⚡ Макс. рабочее напряжение **250 Вольт**



НОВИНКА! Розеточные колодки

Розеточные колодки предназначены для самостоятельного изготовления удлинителя необходимой длины. Также их можно использовать как накладные розетки благодаря специальным отверстиям на корпусе. Ассортимент колодок **TM General** предусматривает две степени пыле- и влагостойкости – IP20 и IP44. Изготовлены из негорючего пластика (IP20) и каучука (IP44). Максимальная нагрузка – 16А.

IP20

| Модель | Код продукта | Количество мест | Заземление | Выключатель |
|--------------|--------------|-----------------|------------|-------------|
| GSB-16-3 | 470017 | 3 | Нет | Нет |
| GSB-16-3-G | 470018 | 3 | Да | Нет |
| GSB-16-3-G-S | 470022 | 3 | Да | Да |
| GSB-16-5 | 470023 | 5 | Нет | Нет |
| GSB-16-5-G | 470024 | 5 | Да | Нет |
| GSB-16-5-G-S | 470025 | 5 | Да | Да |

Гарантия
3 ГОДА



Макс. рабочее напряжение
250 Вольт

Степень защиты
IP20

Сила тока
до 16А

Материал –
Негорючий АВС-пластик



GSB-16-3



GSB-16-3-G



GSB-16-3-G-S



GSB-16-5



GSB-16-5-G



GSB-16-5-G-S

IP44

| Код продукта | Модель | Количество мест | Заземление | Выключатель |
|--------------|-----------------|-----------------|------------|-------------|
| 470026 | GSB-16-1-G-IP44 | 1 | Да | Нет |
| 470027 | GSB-16-2-G-IP44 | 2 | Да | Нет |
| 470028 | GSB-16-3-G-IP44 | 3 | Да | Нет |
| 470029 | GSB-16-4-G-IP44 | 4 | Да | Нет |

Гарантия
3 ГОДА



Макс. рабочее напряжение
250 Вольт

Степень защиты
IP44

Сила тока
до 16А

Материал
Каучук



GSB-16-1-G-IP44



GSB-16-2-G-IP44



GSB-16-3-G-IP44



GSB-16-4-G-IP44

НОВИНКА! Тройники

Тройники (разветвители) предназначены для обеспечения **дополнительных мест подключения** электрических приборов в стационарном источнике питания. Принцип работы у всех тройников абсолютно одинаков, они отличаются только своим видом. **TM General** предлагает наиболее популярные формы разветвителей, что позволяет потребителю выбрать максимально подходящий под свои нужды. Все тройники изготовлены из негорючего пластика и рассчитаны на подключение нагрузки не более 16А.

| Модель | Код продукта | Форма | Количество мест | Заземление |
|--------------|--------------|------------|-----------------|------------|
| GST-F-2-16 | 473000 | Плоский | 2 | Нет |
| GST-F-3-16 | 473001 | Плоский | 3 | Нет |
| GST-F-2-16-G | 473002 | Плоский | 2 | Да |
| GST-F-3-16-G | 473003 | Плоский | 3 | Да |
| GST-R-3-16-G | 473005 | Круглый | 3 | Да |
| GST-T-3-16-G | 473007 | Т-образный | 3 | Да |

Гарантия **3 ГОДА** ⚡ Макс. рабочее напряжение **250 Вольт** Сила тока **до 16А** Материал – **Негорючий АБС-пластик**



GTS-F-2-16



GTS-F-3-16



GTS-F-2-16-G



GTS-F-3-16-G



GTS-T-3-16-G



GTS-R-3-16-G

Монтажные клеммы TM General серии GTER предназначены для многоразового соединения проводников. Пружинные зажимы коннекторов обеспечивают надежный контакт. Особенностью коннекторов является надежная защита от контакта с токоведущими частями. Материал корпуса - полиамид 6.6. Материал клемм - медь и нержавеющая сталь. Рабочая температура от -30°C до +110°C.

- Многократное соединение и разъединение проводов
- Легкий и быстрый монтаж
- Безопасность, ударопрочность, надежность, компактность
- Применяются для подключения осветительного оборудования и в распаячных коробах
- Номинальное напряжение переменного тока до 400 В, максимальный ток до 32А
- Срок службы - 10 лет
- Гарантия - 1 год

НОВИНКА! Монтажные клеммы универсальные

| Модель | Код продукта | Соединяемые провода, шт. | Упаковка, шт. |
|----------|--------------|--------------------------|---------------|
| GTER1-02 | 800481 | 2 | 50 |
| GTER2-03 | 800482 | 3 | 50 |
| GTER3-05 | 800483 | 5 | 50 |

Гарантия
1 ГОД

 Рабочее напряжение
220-400 Вольт

Степень защиты
IP20

Срок службы
45000 ч

Сила тока
32А



GTER1-02

GTER2-03

GTER3-05

Элементы питания General серии GBAT - источники энергии для автономного питания разнообразных устройств. Элементы питания General могут использоваться в светильниках, дистанционных пультах управления, игрушках, часах, фотоаппаратах и т.д. Батарейки General изготовлены с применением современных технологий из высокоэффективных материалов, отвечают всем требованиям экологической безопасности, не содержат ртуть и кадмий.

- Популярны типоразмеры элементов питания
- Состав – солевые, щелочные
- Высокая производительность
- Подходят для применения: в пультах ДУ, настенных часах, будильниках, игрушках, фотоаппаратах, наушниках, фонариках и т.д.
- Гарантия - 1 год



GBAT-LR03
GBAT-LR6



GBAT-R03
GBAT-R6

GBAT

| Модель | Код | Типоразмер | Состав | Упаковка, шт. |
|-----------|--------|------------|----------|---------------|
| GBAT-LR03 | 800554 | AAA | Щелочная | 4/24/960 |
| GBAT-LR6 | 800553 | AA | Щелочная | 4/24/720 |
| GBAT-R03 | 800552 | AAA | Солевая | 4/24/1200 |
| GBAT-R6 | 800551 | AA | Солевая | 4/24/1200 |

Гарантия
1 ГОД

Рабочее напряжение
1,5Вт

Подходит для
применения





БАТАРЕЙКИ

Группа компаний «Сонэс»
117405, г. Москва, Дорожная улица, дом 60Б.
Телефон/факс: +7 (495) 727-32-21
www.sones.ru

Ваш поставщик:



www.sones.ru

